

VIVIAM

Soluzioni per la logistica medica



**NUOVI
PRODOTTI**

E SOLUZIONI

V24096

ARREDAMENTO OSPEDALIERO PER OGNI REPARTO

SIAMO SPECIALISTI IN ARREDAMENTO OSPEDALIERO

VIVIAM MED serve i suoi clienti in modo fedele ed affidabile da oltre 35 anni, con l'obiettivo di proporre sempre le soluzioni di stoccaggio più avanzate.

I nostri prodotti coprono le esigenze di tutti i reparti ospedalieri.

Ci preoccupiamo di rimanere aggiornati sulle necessità provenienti da tutto il mondo ospedaliero in modo da proporre nuove soluzioni e nuovi prodotti. Dietro di noi c'è un team di sviluppo con molti anni di esperienza che supporta e propone soluzioni creative tutti i giorni.

Il nostro lavoro è massimizzare lo spazio con innovazione ed un eccellente rapporto qualità prezzo.

Team

Viviam Med

impegno e affidabilità
per la salute.



FLUSSO DI LAVORO

Viviam Med si impegna a trasformare gli ambienti di lavoro mediante soluzioni attentamente progettate per ottimizzare il flusso operativo e massimizzare la produttività.

Le nostre soluzioni provengono da un patrimonio di competenze sviluppato attraverso oltre 20 anni di studio e comprensione delle esigenze dei professionisti sanitari. I bisogni dei nostri clienti sono la nostra guida, plasmando così innovazioni che potenziano e offrono eccellenza.



SOLUZIONI

Scopri come Viviam Med fornisce soluzioni complete per ogni reparto dell'ospedale 13

CARRELLI OSPEDALIERI

Carrelli Antibatterici - Linea Poly 32



Carrelli in Metallo Verniciato - Linea Ecoline 36



Carrelli di Acciaio - Linea Smart 58



CARRELLI DI STOCCAGGIO E TRASPORTO

Carrelli [Chiusi e Aperti] - Linea Apollo 62



Carrelli Aperti per Trasporto e Stoccaggio - Linea Salus 78



Carrelli di Servizio - Linea Salus 82



SCAFFALATURE

Scaffalature per Moduli ISO 6040 84



Salus Workstation 90



Scaffalature per Centrali di Sterilizzazione 94



Scaffalature a Ripiani

96



Scaffalature a Ripiani Antibatteriche

104



Scaffalature Compattabili

110



MODULI

Moduli ISO 6040

120

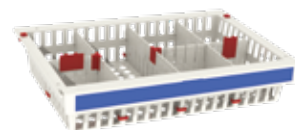

Moduli ISO 6040 per CSSD

128

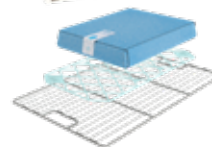

Cassettiere per Farmaci

130



Pannelli Laterali per Carrelli e Armadi

134



CARRELLI PER APPARECCHIATURE ELETTRICOMEDICALI

Linea Mediroll

136



STRUMENTI IGIENICO-SANITARI

Contenitore Guanti Monouso

144



Portabottiglie per Disinfettanti

VIVIAM MED SI BASA SUL METODO MODULARE “ISO 6040”

MAGAZZINO FARMACIA CENTRALE



SOLUZIONI ADATTABILI E COMPATIBILI

Serie completa di prodotti integrati per la gestione dello stoccaggio dei medicinali, tutto basato sul sistema modulare ISO 6040.

Il sistema permette alla struttura di immagazzinare, gestire e trasportare i farmaci ed i presidi medicali dal magazzino della farmacia centrale al reparto e, per ultimo, al letto del paziente.

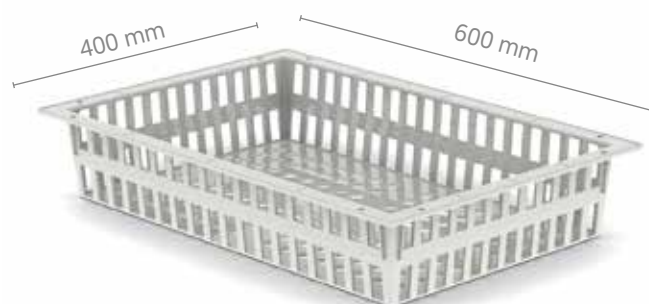

REPARTO



SALA



CAMERA



Vantaggi del sistema modulare ISO 6040

- Facilità di trasporto di medicinali e apparecchiature medicali.
- Aumento della capacità di stoccaggio.
- Miglior utilizzo dello spazio disponibile.
- Accesso rapido e veloce ai medicinali per lo staff medico.
- Organizzazione più efficiente del magazzino.
- Personalizzabile con il proprio sistema informatico a codici a barre.
- Riduzione degli errori nella somministrazione dei medicinali.
- Riduzione degli sprechi di tempo e dei costi di gestione dei medicinali sia in farmacia centrale che in reparto.

TONOR MED

SYNTHES PLACCHE E VITI



SET DA NERVO

CHIRURGIA PLASTICA



Fagone Romina, Coordinatrice della Centrale di Sterilizzazione dell'Ospedale di Legnano, Azienda Sanitaria ASST Ovest Milanese, che insieme al suo collaboratore presenta la nuova soluzione per ottimizzare il lavoro della Centrale.

Inquadra il QR CODE per scoprire di più:



LA NOSTRA MISSIONE É CHIARA: INNOVARE LE CSSD IN TUTTO IL MONDO

Oltre ai progetti innovativi, ti guidiamo nella comprensione della logistica, consigliamo materiali di qualità e forniamo prodotti personalizzati per questa cruciale area ospedaliera. Siamo impegnati non solo nella fornitura di prodotti di alta qualità, ma anche nel migliorare l'efficienza e nel raggiungere risultati sanitari superiori.



SOLUZIONE COMPLETA PER CSSD

Viviam Med offre soluzioni integrali per CSSD integrando tutto il flusso di lavoro. Mettiamo a disposizione i prodotti più avanzati presenti sul mercato e forniamo una soluzione completa e innovativa per le vostre esigenze negli spazi sterili.

STOCCAGGIO



Scaffalature per Moduli ISO 6040
Linea Salus - Pag. 84



Scaffalature Compattabili ISO 6040 o Lineari
Linea Salus - Pag. 110



Carrelli di servizio
Linea Salus - Pag. 82



AUTOCLAVE

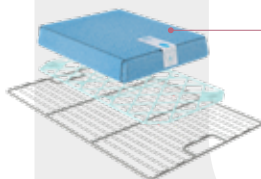

Sistema No-Touch ISO 6040 - Pag. 128

**FINO +120°C
MAX 2 MINUTI**



LAVAFERRI

AREA PULITA



Moduli ad alta resistenza
ISO 6040 - Pag. 124

Sanificabile ad alte temperature



Carrello di trasporto aperto
Linea Salus - Pag. 78



Carrello robusto chiuso con struttura in alluminio
Linea Hermes

AREA SPORCA



Sistema di stoccaggio in alluminio con ripiani in polietilene ad alta densità (HDPE)
Linea Salus - Pag. 96



Sistema a ripiani antibatterici con struttura in alluminio
Linea Salus - Pag. 104

TRASPORTO



Carrelli di trasporto in alluminio aperti per l'area CSSD con percorsi dedicati
Linea Salus - Pag. 78



Carrelli in alluminio chiusi per il trasporto fra gli edifici
Linea Hermes



Carrelli di trasporto chiusi per l'area CSSD con percorso unico
Linea Apollo - Pag. 62



Vaschette Antibatteriche ISO 6040 - Pag. 117

SALA OPERATORIA



Carrelli di servizio
Linea Salus - Pag. 82



Carrelli anestesia
Linea Poly - Pag. 32

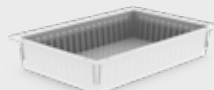

Vaschette Antibatteriche ISO 6040 - Pag. 125

Prodotti con tecnologia antibatterica





CAUTION

C

D

E

F

G

H

I

K

L

LA GESTIONE DEI FARMACI IN QUALSIASI CONDIZIONE

Trasformiamo la conoscenza accumulata in anni di esperienza in soluzioni personalizzate, creando il flusso di lavoro ideale per soddisfare le specifiche esigenze di gestione dei farmaci. Lo studio sottostante illustra il nostro approccio nelle tre situazioni più comuni riscontrate nella maggior parte degli ospedali.



3 Modi di utilizzare i cassettini:

Cassetto Monofarmaco



Cassetti dedicati a **ciascun tipo di farmaco**, somministrati dagli infermieri in base alle esigenze immediate del paziente. Elevata fiducia nell'infermiere responsabile e logistica semplificata.

Cassetto Giornaliero

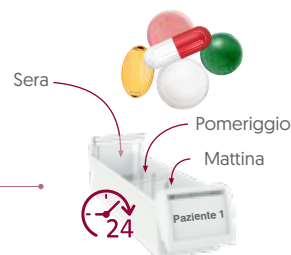

Cassetti assegnati ai **pazienti per terapia giornaliera**, suddivisi in mattina, pomeriggio e sera. Responsabilità e organizzazione logistica media per il team.

Cassetto Giro Visita



Cassetti individuali per **ogni paziente** nel reparto, organizzati per il **giro visita specifico** (ad esempio, la mattina). Bassa responsabilità per il personale medico ed elevata complessità logistica.

SOLUZIONE COMPLETA PER LA GESTIONE DEI FARMACI

FARMACIA E
STOCCAGGIO DI FARMACI



Adattare gli armadi già esistenti per l'utilizzo dei nostri moduli ISO 6040
Pannelli Laterali - Pag. 134

Unità di stoccaggio che possono essere spostate a seconda delle necessità
Linea Apollo - Pag. 62

Fino al 40% in più di spazio di stoccaggio per sistemare i farmaci con i nostri moduli e divisori
Moduli ISO 6040 - Pag. 120

RICETTA



PAZIENTI RICOVERATI / ESTERNI



Carrello per Terapia in Metallo Verniciato
Linea Ecoline - Pag. 36



Carrello per Terapia in Polimero Antibatterico
Linea Poly - Pag. 32

Questi sono i 3 cicli di gestione dei farmaci più comuni utilizzati negli ospedali, ma possiamo adattare e creare un ciclo per soddisfare le esigenze di qualsiasi ospedale.

DIVISIONE DEI FARMACI



- 1 **Cassetto Monofarmaco**
- 2 **Cassetto Giornaliero**
- 3 **Cassetto Giro Visita**

Crea il ciclo operativo ottimale per la tua struttura combinando le due dimensioni di cassetti, divisori, etichette e porta etichette
Cassetti per Farmaci - Pag. 133



Facile da trasportare e compatibile con tutti i nostri prodotti. Disponibile in 2, 3, 4 e 5 livelli.
Cassettiera per Farmaci - Pag. 130



DISTRIBUZIONE

Facile trasporto e possibilità di interscambio tra tutte le nostre soluzioni
Cassettiera per Farmaci - Pag. 130

STOCCAGGIO E TRASPORTO



Unità versatili che possono essere utilizzate non solo come stoccaggio, ma anche per il trasporto.
Linea Apollo - Pag. 62

LIVELLO DI COMPLESSITÀ

Infermiere x Logistica

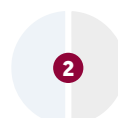
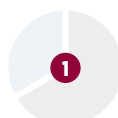

■ Infermiere
■ Logistica



*Quando ogni secondo conta, affidati al carrello Poly,
l'unico carrello emergenza 100% antibatterico, modulare e personalizzabile.*

PRONTI PER LA SPEDIZIONE IN TUTTO IL MONDO

CARRELLI PER EMERGENZA

RIVOLUZIONARI

Ampia Gamma di prodotti all'avanguardia, ognuno progettato per soddisfare esigenze specifiche.

La linea Poly si contraddistingue per il suo eccezionale polimero antibatterico, assicurando una soluzione igienica al 100%. Per gli spazi ristretti, l'Ecoline 40x40 si presenta come la scelta ideale, unendo praticità ed efficienza con il suo design compatto.

Grazie a queste proposte innovative, Viviam soddisfa le diverse preferenze e applicazioni.

COME ORDINARE?



Contattaci

supporto@viviam.it
Tel: 0331 542053

1.



Configurazione

Puoi scegliere accessori, dimensioni e colori

2.



Approvazione

Rivedi la nostra offerta per dare la tua approvazione

3.



Spedizione

Ci occupiamo dei processi di consegna e di installazione



**Lavoro
ottimizzato,
efficiente e
sicuro**

EMERGENZA SOLUZIONI COMPLETE

POLY PEDIATRIA Pag. 28

✓ **MASSIMA SPECIFICITÀ**

La chiusura individuale permette un utilizzo specifico in emergenza e consente un facile e veloce riassortimento



PEDIATRIA

ECOLINE 40x40

✓ **ADATTO A SPAZI RISTRETTI**

L'ingombro ridotto consente di muoversi in spazi ristretti



**SPAZI
RISTRETTI**

IN SVILUPPO

ADULTI



POLY Pag. 24

✓ **APERTURA RAPIDA**

Con un solo movimento puoi aprire tutti i cassetti simultaneamente

✓ **VELOCE E LEGGERO**

Leggero e facile da manovrare, realizzato con polimeri antibatterici

SCAN & AUDIT



Pag. 30

CARRELLO POLY

Innovazione per il futuro nell'emergenza medica: la nostra linea introduce una soluzione antibatterica innovativa al 100%, una rivoluzione in tutte le strutture mediche.

✓ **ETICHETTATO E SICURO**

Il carrello può essere dotato di due diversi tipi di chiusure [centralizzata o parzializzata] con sigilli e sistema di etichettatura per i cassetti, che garantiscono un'identificazione ed un utilizzo veloce del contenuto.

✓ **LEGGERO MA RESISTENTE**

Costruito con un Polimero avanzato, questo carrello non solo dà priorità alla durata ed alla resistenza, ma garantisce anche prestazioni di leggerezza eccezionali.



Carrello Blu con chiusura a sigillo centralizzata



Carrello Rosso con chiusura a sigillo centralizzata



Carrello con chiusura a sigillo parzializzata

SISTEMA DI ETICHETTATURA



✓ **FACILE DA SOSTITUIRE**

Sistema progettato per consentire un cambio veloce delle etichette secondo necessità.

✓ **IDENTIFICAZIONE RAPIDA**

Il sistema permette un'identificazione facile e veloce del contenuto di ogni cassetto.

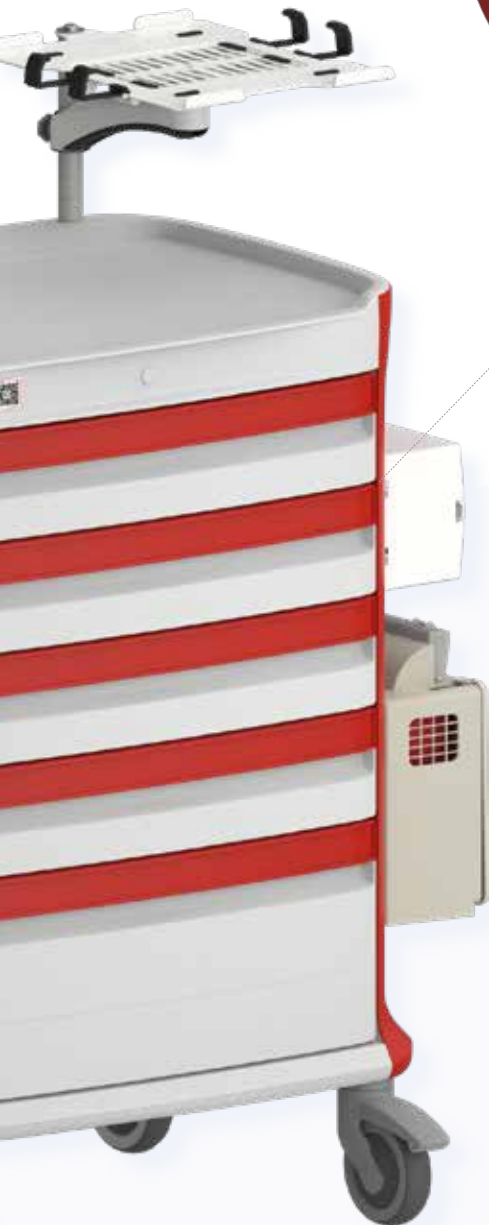

CHIUSURA A SIGILLO PARZIALIZZATA



CONSIGLIATO



PLY-EXLK

✓ **APERTURA RAPIDA**

Con un solo movimento puoi aprire tutti i cassetti nello stesso momento.

✓ **AFFIDABILE**

L'indipendenza da un sistema di serrature meccaniche interne garantisce sempre l'accesso.

✓ **VELOCE E CHIARO**

Facile riconoscere quando il carrello è stato utilizzato.

CHIUSURA A SIGILLO CENTRALIZZATA

STANDARD



PLY-SLCK

La chiusura a sigillo consente una rapida ispezione visiva per verificare se è stato effettuato l'accesso al carrello. Questa funzionalità è particolarmente utile in situazioni di emergenza in cui il tempo è fondamentale.

CARRELLO POLY

Organizzazione ottimizzata che facilita la gestione dell'inventario e riduce i tempi di risposta.

✓ CHIARO E ORGANIZZATO

Dotato di vaschette di varie dimensioni e divisori multipli all'interno, il carrello incorpora un sistema proprio di etichettatura.



✓ VELOCE E SICURO

Il carrello per emergenza è dotato di quattro ruote girevoli da 12,5 cm per movimenti rapidi e fluidi. Le due anteriori, con bloccaggio totale, assicurano stabilità durante i periodi di stazionamento e le procedure critiche. Inoltre, può essere equipaggiata una ruota direzionale per agevolare un movimento dritto e veloce nei lunghi corridoi.

✓ SOLUZIONE SU MISURA

È possibile personalizzare il carrello in base alle diverse esigenze, sia in termini di altezza, colori e serrature, che attraverso una vasta gamma di accessori. Questo assicura una soluzione unica per ogni necessità nell'ambito sanitario.

3 ALTEZZE

COLORI

BLU

ROSSO



PLY46-44449-RR
117 cm



PLY41-44449-RR
104 cm



PLY36-4449-RR
92 cm

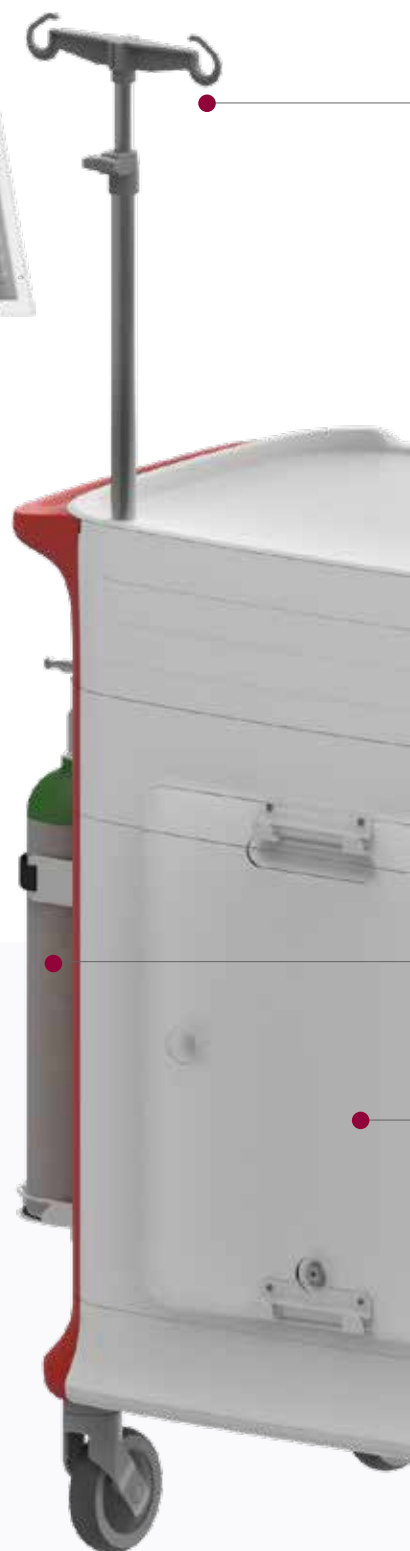

Retro Carrello

DIMENSIONI:
84 cm x 58 cm [LxP]

ACCESSORI

Una varietà di accessori per soddisfare diverse esigenze.

Asta flebo
PLY-IVPOLE

Braccio porta
defibrillatore
PLY-SDIFARM

Piano laterale
"push to open"
PLY-SSHLLF-R (DX)
PLY-SSHLLF-L (SX)

Dentro i cassetti:
Vaschette, divisori
e sistema di
etichettatura

Porta guanti
singolo
S-GBH-ABS

Porta bombola di
ossigeno regolabile
OXBH-KIT

Asse massaggio
cardiaco
PLY-CARBACKB

Porta cestino
rifiuti pericolosi
HAZ-BIB-H

**4 dimensioni
di vaschette!**

Ruote

Ruota girevole
da 12,7 cm con
bloccaggio totale
(Standard)
PLY-S5CST

Ruota girevole da 12,7 cm
con bloccaggio direzionale
(Opzionale)
PLY-S5CDT

Ruota gemellata da 10,16 cm con
bloccaggio totale e direzionale
(Opzionale - L'altezza del carrello
diminuisce di 2,54 cm)
PLY-D4CST-DT

CARRELLO POLY PEDIATRICO

✓ CHIUSURE INDIPENDENTI

La chiusura individuale permette un utilizzo specifico in emergenza e consente un facile e veloce reintegro.

✓ VELOCE E CHIARO

Apertura veloce del singolo cassetto e possibilità di capire cosa è stato già aperto.

✓ AFFIDABILE

L'indipendenza da un sistema di serrature meccaniche interne garantisce sempre l'accesso.



SISTEMA CODIFICA A COLORE BROSELOW

✓ SISTEMAZIONE SEMPLICE

Il sistema codifica a colori Broselow facilita la scelta del cassetto con attrezzatura adeguata alle dimensioni del bambino, secondo le esigenze dell'emergenza pediatrica.

✓ IDENTIFICAZIONE VELOCE

Il sistema di etichettatura permette un'identificazione facile e veloce del contenuto di ogni cassetto.

PLY-BRSLW-SET

CHIUSURE ESTERNE SINGOLE



✓ SICUREZZA GARANTITA

Il sistema di chiusura Broselow, con il suo set di chiusure individuali, consente un utilizzo rapido e semplice, permettendo il riassortimento più facile del singolo cassetto. Fornisce al personale uno strumento che garantisce una risposta pronta in Emergenza Pediatrica.

✓ RISPARMIARE TEMPO E RIDURRE GLI SPRECHI

Con l'apertura di un solo cassetto alla volta, mantenendo tutti gli altri chiusi in modo sicuro, si evita la necessità di scartare tutto dopo l'emergenza. Si può, invece, rifornire solo ciò che è stato utilizzato, potendo comunque continuare ad utilizzare gli altri cassettei evitando così, sprechi di materiale e di tempo necessari per rifornire l'intero carrello.

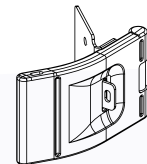

PLY-EXLK-SET

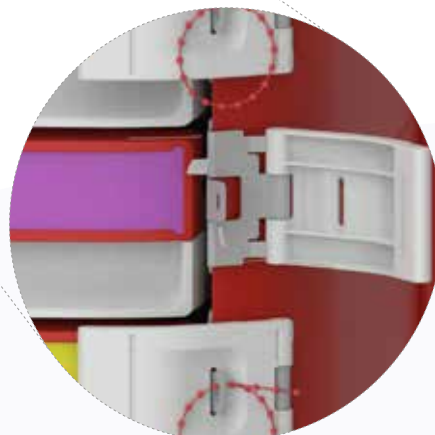

“CHECK LIST” DIGITALE

Controlla e gestisci tutti i carrelli di emergenza all'interno di una struttura con una semplice web-app.

 Notifiche

SCEGLI IL CARRELLO

Scegliere:

 Audit Giornaliero

 Audit Mensile

 Informazioni e Avvisi sulle Scadenze

 Caricare Immagini

Alcuni articoli sono vicini alla data di scadenza

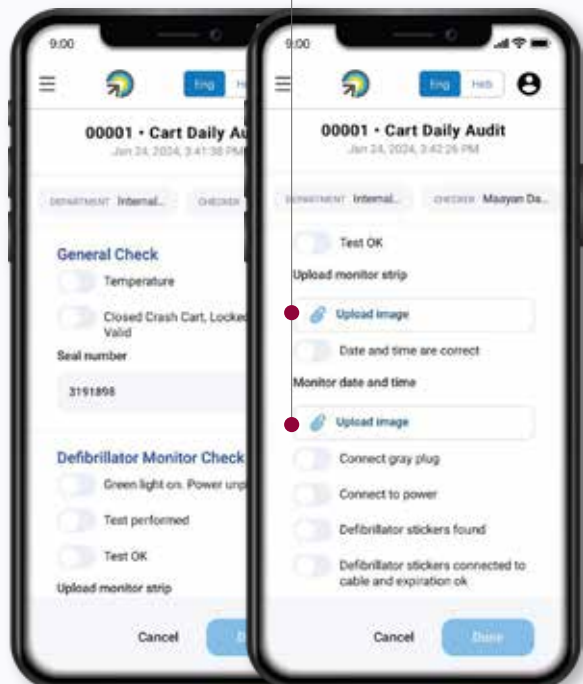
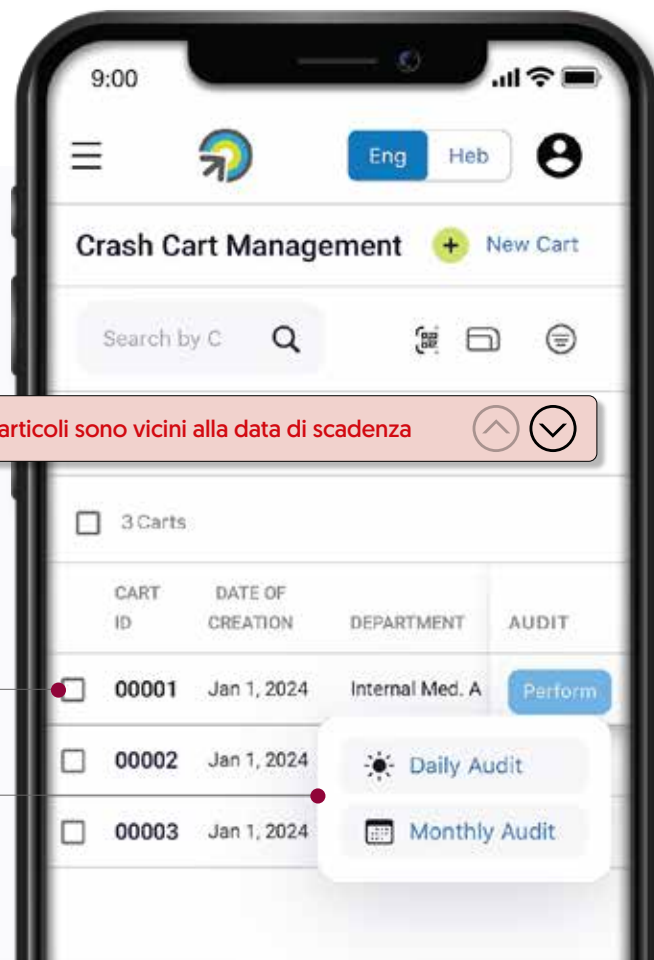

 Audit Giornaliero

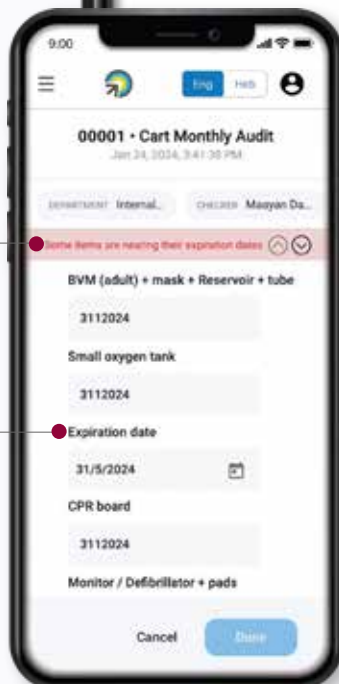

 Audit Mensile



 Anteprima Notifiche

✓ **RIDUZIONE DELLE RESPONSABILITÀ**

Ogni audit è registrato con i dettagli dei membri del team e può essere filtrato in base a criteri pertinenti, riducendo di fatto la responsabilità dell'ospedale.

✓ **NOTIFICHE DI AUDIT**

Ricevi avvisi relativi alla mancata esecuzione di audit giornalieri/mensili del carrello, eliminando errori umani e dimenticanze.

✓ **NOTIFICHE DI SCADENZA**

Otteni notifiche per forniture scadute o esaurite e rimani aggiornato sullo stato e sulla funzionalità di tutte le apparecchiature.

**SCAN &
AUDIT**



ID UNICO

Ogni carrello di emergenza ha il suo codice QR unico per fornire l'accesso online a tutti i suoi rapporti ed agli audit



SEMPLICE

Scansione del codice per l'accesso immediato ai moduli di audit pertinenti, ottimizzando la gestione del tempo del personale



ECOLOGICO

Riduci l'impatto ambientale scegliendo un approccio senza carta

CARRELLI POLY

I carrelli Poly sono realizzati al 100% in polimero antibatterico e sono resistenti alla pulizia profonda. Inoltre, offrono efficienza ed ergonomia, portando le aree ospedaliere a un livello superiore.



ANESTESIA



MULTIFUNZIONE



CARRELLO IT



IT E MULTIFUNZIONE



IT E TERAPIA



IT PER PROCEDURE



EMERGENZA



EMERGENZA PEDIATRICA



ISOLAMENTO

PERCHÉ ALL'AVANGUARDIA?

- ✓ 100% IN POLIMERO ANTIBATTERICO
- ✓ MODULARITÀ
- ✓ LEGGEREZZA, CON UNA STRUTTURA ROBUSTA
- ✓ RESISTENTE ALLA PULIZIA PROFONDA
- ✓ COMPATIBILE CON MODULI ISO 6040
- ✓ PREDISPOSTO PER L'INFORMATIZZAZIONE



CONFIGURA IL TUO CARRELLO

TRE ALTEZZE



3 TIPI DI RUOTE



DIFFERENTI COLORI



DIVERSE POSSIBILITÀ DI CONFIGURAZIONE DEI CASSETTI



6 TIPI DI CHIUSURE



UN'AMPIA GAMMA DI ACCESSORI

LATERALE - La barra deve essere ordinata separatamente **PLY-SRAIL**



PARTE SUPERIORE - Il Kit barre deve essere ordinato separatamente **PLY-POLE-KIT**

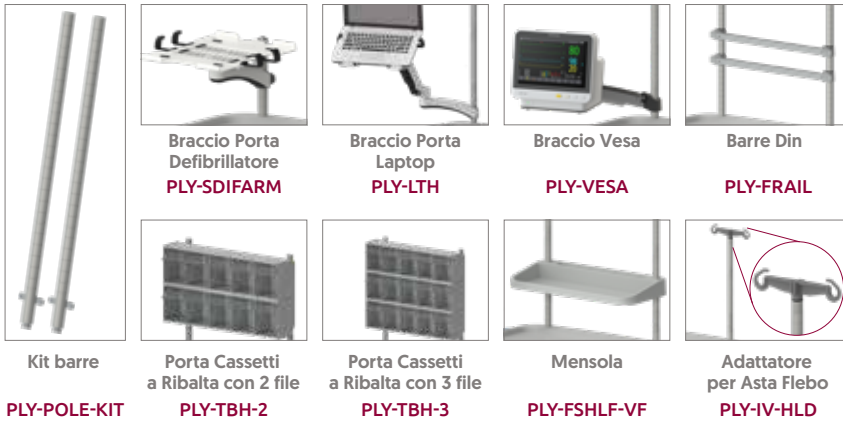

Deve essere ordinato in anticipo - **RETRO E LATERALE**



INCORPORATO - Deve essere ordinato in anticipo

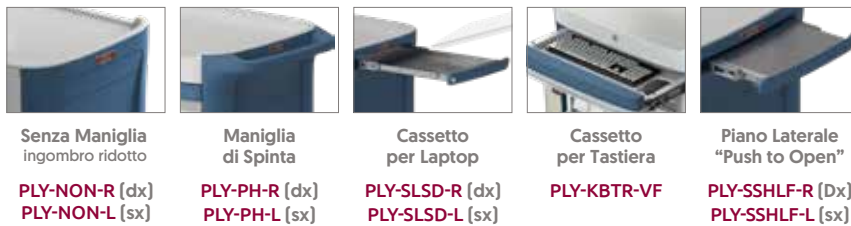

SISTEMI DI ETICHETTATURA



ESEMPIO DI CATENA LOGISTICA CON L'UTILIZZO DELLA CASSETTIERA PER FARMACI:



CARRELLI ECOLINE

I nostri carrelli sono solidi, personalizzabili ed ergonomici.

La loro struttura modulare consente una rapida riconfigurazione da un carrello standard in una configurazione con il metodo “Codifica a Colori”.

Ecoline è la soluzione ideale per le esigenze di gestione dei medicinali e delle forniture ospedaliere.

I cassetti Ecoline sono compatibili con qualsiasi contenitore Iso 6040. Inoltre, la posizione dei cassetti, dei cesti e dei contenitori può sempre essere regolata.



CONFIGURAZIONI STANDARD

Scegli una configurazione standard studiata sulla base della nostra ventennale esperienza nella logistica ospedaliera.

CARRELLI TERAPIA E MEDICAZIONE

CARRELLI PER FARMACI

CARRELLI ISOLAMENTO

CARRELLI ANESTESIA

CARRELLI PER EMERGENZE

STAZIONI DI LAVORO MOBILI

CARRELLI AD INGOMBRO RIDOTTO



CARRELLI PERSONALIZZATI

Scegli la configurazione del cassetto e la linea di accessori in base al reparto di destinazione ed alle esigenze dei clienti.

CONFIGURA IL TUO CARRELLO

ACCESSORI PER CARRELLI ECOLINE

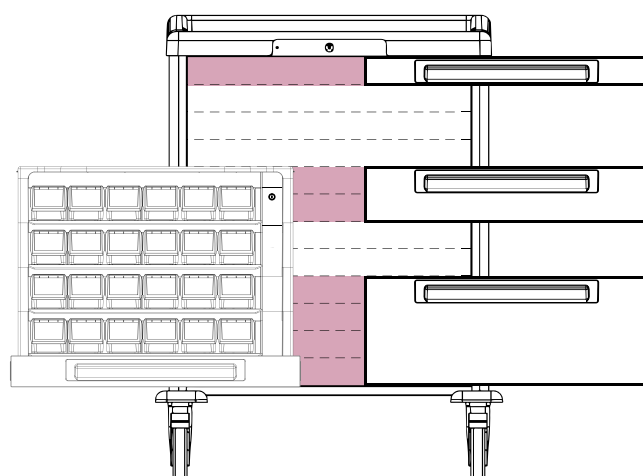

CARRELLI ECOLINE

TERAPIA E MEDICAZIONE

Il Carrello Terapia e Medicazione Ecoline è regolabile, sia in termini di configurazione dei cassetti che dei compartimenti.

Il sistema è completamente modulare per i cassetti, per il cestino, per i colori delle maniglie ed i frontali dei cassetti.

Tutti gli scomparti per cassetti sono realizzati in plastica ABS e completamente rimovibili per facilitare il rifornimento e la pulizia.

CARRELLO TERAPIA E MEDICAZIONE PREMIUM

Il Carrello Terapia e Medicazione Premium ha 5 cassetti di base, completamente equipaggiato con: serratura a chiave, asta portaflebo, piano di lavoro con ripiano laterale per aumentare facilmente la superficie di lavoro, maniglia di spinta, cestino laterale e cestino dei rifiuti completo di barra DIN di supporto.

ACCESSORI INCLUSI NELLA CONFIGURAZIONE

- Piano di lavoro e ripiano laterale
- 2 supporti per cassetti a ribalta
- Asta portaflebo
- Maniglia di spinta
- Cestino laterale completo di barra DIN di supporto
- Cestino dei rifiuti completo di barra DIN di supporto



CARRELLO TERAPIA E MEDICAZIONE PLUS

Il Carrello Terapia e Medicazione Plus è simile alla configurazione del carrello Premium ma è meno accessorizzato.

La configurazione è progettata per esigenze più basilari e meno complesse, ma è possibile aggiungere accessori su richiesta.

ACCESSORI INCLUSI NELLA CONFIGURAZIONE

- Piano di lavoro standard
- Asta portaflebo
- Maniglia di spinta
- Cestino laterale completo di barra DIN di supporto
- Cestino dei rifiuti completo di barra DIN di supporto

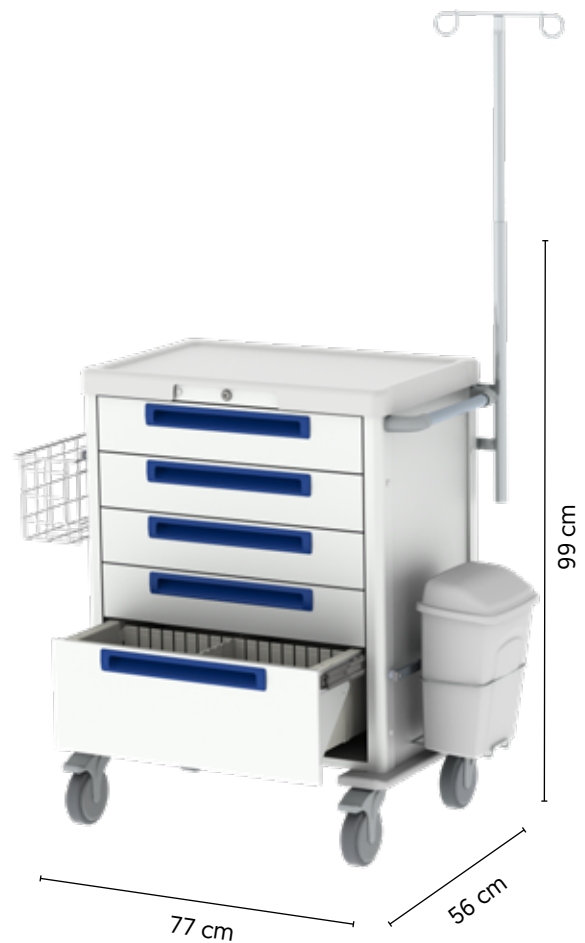

CARRELLO TERAPIA E MEDICAZIONE BASIC

Il Carrello Terapia e Medicazione Basic è dotato di un piano di lavoro standard rimovibile per una facile pulizia, con un cassetto da 20 cm e 4 cassette da 10 cm per lo stoccaggio.

ACCESSORI INCLUSI NELLA CONFIGURAZIONE

- Piano di lavoro standard



CARRELLI ECOLINE

PER FARMACI

Il Carrello per Farmaci Ecoline è dotato di una cassettera per farmaci amovibile. Questa cassettera a quattro livelli può contenere da 16 a 24 cassette.

Tutti i contenitori possono essere bloccati.

La cassettera può essere bloccata sul carrello con il sistema di chiusura del carrello. La cassettera è montata su guide telescopiche e pertanto può essere facilmente rimossa e sostituita.

CARRELLO PER FARMACI PREMIUM

Il Carrello per Farmaci Premium è dotato di serratura a chiave, asta portaflebo, piano di lavoro, maniglia di spinta, cestino completo di barra DIN di supporto, supporto per cassette basculanti e cassettera rimovibile per farmaci a quattro livelli. Questa cassettera a quattro livelli contiene da 16 a 24 scomparti. Tutti i contenitori possono essere bloccati. La cassettera può essere bloccata con il sistema di chiusura del carrello.

La cassettera è montata su guide telescopiche e pertanto può essere facilmente rimossa e sostituita.

ACCESSORI INCLUSI NELLA CONFIGURAZIONE

- Piano di lavoro standard
- 2 supporti per cassette a ribalta
- Cassettera per farmaci [4 Livelli]
- Asta portaflebo
- Maniglia di spinta
- Cestino dei rifiuti completo di barra DIN di supporto



CARRELLO PER FARMACI BASIC

Il Carrello per Farmaci Basic è dotato di un piano di lavoro, un cassetto da 20 cm e una cassetteria per farmaci amovibile. Questa cassetteria a quattro livelli contiene da 16 a 24 scomparti. Tutti i contenitori possono essere bloccati. La cassetteria può essere bloccata sul carrello con il sistema di chiusura del carrello.

ACCESSORI INCLUSI NELLA CONFIGURAZIONE

- Piano di lavoro standard
- Cassetteria per farmaci (4 Livelli)



Le cassette sono conformi allo standard ISO e si adattano ai vari sistemi di archiviazione



CARRELLI ECOLINE

ISOLAMENTO

Il Carrello Isolamento Ecoline è tradizionalmente contrassegnato in giallo per una più facile identificazione.

La marcatura gialla può essere eseguita istantaneamente aggiungendo maniglie ergonomiche gialle o utilizzando un frontale colorato di giallo per i cassetti.

CARRELLO ISOLAMENTO PLUS

Il Carrello Isolamento Plus è tradizionalmente contrassegnato in giallo per una più facile identificazione. Il carrello ha in genere 4-5 cassetti ed è dotato di: serratura a chiave, piano di lavoro, maniglia di spinta, cestino rifiuti completo di barra DIN di supporto, cestino laterale, porta guanti triplo e portabottiglie per disinfettante. Il carrello può essere rapidamente e facilmente disinfettato utilizzando protocolli standard di disinfezione.

ACCESSORI INCLUSI NELLA CONFIGURAZIONE

- Piano di lavoro standard
- Maniglia di spinta
- Cestino dei rifiuti completo di barra DIN di supporto
- Porta guanti triplo completo di barra DIN di supporto
- Portabottiglie per disinfettante



CARRELLO ISOLAMENTO BASIC

Il Carrello Isolamento Basic è tradizionalmente contrassegnato in giallo per una più facile identificazione. La marcatura gialla può essere eseguita istantaneamente aggiungendo maniglie ergonomiche gialle o utilizzando un frontale colorato giallo per i cassetti.

ACCESSORI INCLUSI NELLA CONFIGURAZIONE

- Piano di lavoro standard



CARRELLI ECOLINE

ANESTESIA

Il Carrello per Anestesia Ecoline può essere configurato partendo dal design standard a 5 cassette fino alla stazione di anestesia mobile con 10 cassette grandi.

I cassette possono essere facilmente divisi fino ad un massimo di 40 scomparti per soddisfare le esigenze di conservazione dei farmaci.

CARRELLO ANESTESIA PREMIUM

Il Carrello Anestesia Premium è configurato di base con 5 cassette, completamente equipaggiato con: serratura a chiave, asta portaflebo, piano di lavoro con ripiano laterale per aumentare facilmente la superficie, alzatina posteriore dotata di doppia fila di distributori basculanti, maniglia di spinta, cestino per i rifiuti completo di barra DIN di supporto.

ACCESSORI INCLUSI NELLA CONFIGURAZIONE

- Piano di lavoro e ripiano laterale
- 2 supporti per cassette a ribalta
- Asta portaflebo
- Maniglia di spinta
- Cestino dei rifiuti completo di barra DIN di supporto



CARRELLO "STAZIONE DI LAVORO" ANESTESIA PREMIUM

Il Carrello "Stazione di Lavoro" Anestesia Premium è configurato come stazione di lavoro mobile con 10 cassette ad elevata capacità. I cassette possono essere facilmente divisi in un massimo di 40 scomparti per soddisfare le esigenze di conservazione dei farmaci.

ACCESSORI INCLUSI NELLA CONFIGURAZIONE

- Piano di lavoro standard
- 2 supporti per cassette a ribalta
- Asta portaflebo
- Maniglia di spinta
- Cestino dei rifiuti completo di barra DIN di supporto



CARRELLI ECOLINE

PER EMERGENZE

Il Carrello per Emergenze Ecoline è facilmente identificabile dai frontali dei cassetti di colore rosso vivo.

Il carrello per emergenze è dotato di un blocco di sicurezza a sigillo che consente il controllo al 100% del materiale immagazzinato nel carrello durante le procedure di RCP.

CARRELLO PER EMERGENZE PREMIUM

Il Carrello per Emergenze Premium è facilmente identificabile dai frontali dei cassetti di colore rosso vivo. Il carrello è completamente equipaggiato con: chiusura a sigillo, asta portaflebo, piano di lavoro, maniglia di spinta, cestino rifiuti completo di barra DIN di supporto, braccio porta defibrillatore e lastra cardiomassaggio.

ACCESSORI INCLUSI NELLA CONFIGURAZIONE

- Piano di lavoro standard
- Asta portaflebo
- Maniglia di spinta
- Cestino dei rifiuti completo di barra DIN di supporto
- Braccio per defibrillatore
- Lastra cardiomassaggio

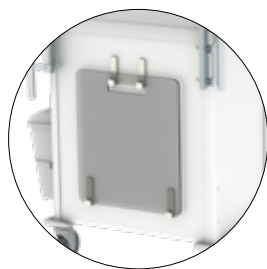

Retro del carrello



CARRELLO PEDIATRICO

Il Carrello per Emergenze Pediatriche è dotato di una serie di maniglie ergonomiche con il metodo "Codifica a Colori" e di una serratura per sigilli a strappo. I frontali dei cassetti del carrello possono essere rossi o bianchi e la codifica Broselow è dotata di impugnature di colore diverso.

ACCESSORI INCLUSI NELLA CONFIGURAZIONE

- Piano di lavoro e ripiano laterale
- Serratura a sigilli
- Maniglie di apertura Broselow
- Asta portaflebo
- Cestino dei rifiuti completo di barra DIN di supporto
- Braccio per defibrillatore
- Lastra cardiomassaggio
- Porta Bombola di Ossigeno completo di doppia barra DIN di supporto



CARRELLI ECOLINE

STAZIONI DI LAVORO MOBILI

La Stazione di Lavoro Mobile ha una capacità di stoccaggio estremamente elevata (10 cassette) ed una eccellente mobilità.

Può servire come soluzione fissa in una ICU o CCU e può essere facilmente sostituita con un carrello pulito all'arrivo di nuovi pazienti.

STAZIONE MOBILE PREMIUM

La Stazione di Lavoro Mobile Premium ha una capacità di stoccaggio estremamente elevata (10 cassette) ed una eccellente mobilità.

ACCESSORI INCLUSI NELLA CONFIGURAZIONE

- Top anticaduta
- 2 supporti per cassette a ribalta
- Asta portaflebo
- Cestino dei rifiuti completo di barra DIN di supporto
- Porta guanti triplo completo di doppia barra DIN di supporto



STAZIONE DI LAVORO MOBILE PLUS

La Stazione di Lavoro Mobile Plus è simile alla stazione di lavoro mobile premium ma presenta un piccolo cambiamento nel numero di accessori. La configurazione è progettata per esigenze più basilari e meno complesse. Gli accessori possono sempre essere aggiunti su richiesta.

ACCESSORI INCLUSI NELLA CONFIGURAZIONE

- Top anticaduta
- Asta portaflebo
- Cestino dei rifiuti completo di barra DIN di supporto



CARRELLI ECOLINE

AD INGOMBRO RIDOTTO

I carrelli ad ingombro ridotto sono progettati in base ai moduli 30x40 cm (sistema ½ ISO).

Questi carrelli sono estremamente leggeri e manovrabili, quindi si adattano perfettamente al giro visita degli infermieri, alle procedure di raccolta dei campioni di sangue ed alle manovre tra i letti dei pazienti.

CARRELLO AD INGOMBRO RIDOTTO PREMIUM

Il Carrello ad Ingombro Ridotto Premium è progettato sulla base dei moduli 30x40 cm (sistema ½ ISO) con 5 cassette: 4x 10 cm e 1x 20 cm.

ACCESSORI INCLUSI NELLA CONFIGURAZIONE

- Piano di lavoro e piano laterale
- 2 supporti per cassette a ribalta
- Asta portaflebo
- Maniglia di spinta
- Cestino laterale completo di barra DIN di supporto
- Cestino dei rifiuti completo di barra DIN di supporto



CARRELLO AD INGOMBRO RIDOTTO PLUS

Il Carrello ad Ingombro Ridotto Plus è simile al Carrello Premium ma presenta un leggero cambiamento nel numero di accessori. La configurazione è progettata per esigenze più basilari e meno complesse, ma è possibile aggiungere accessori su richiesta.

ACCESSORI INCLUSI NELLA CONFIGURAZIONE

- Piano di lavoro standard
- Asta portaflebo
- Maniglia di spinta
- Cestino laterale completo di barra DIN di supporto
- Cestino dei rifiuti completo di barra DIN di supporto



CONFIGURA IL TUO CARRELLO

SELEZIONA UNA TIPOLOGIA DI CARRELLO



CRT-M31

L77 cm | P56 cm | H79 cm



CRT-M35

L77 cm | P56 cm | H89 cm



CRT-M39

L77 cm | P56 cm | H99 cm

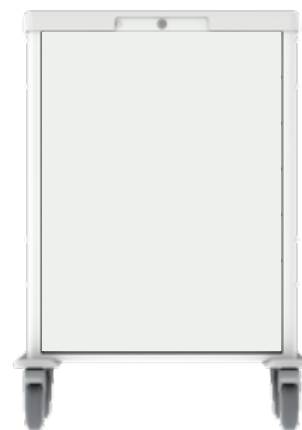

CRT-M43

L77 cm | D56 cm | H109 cm

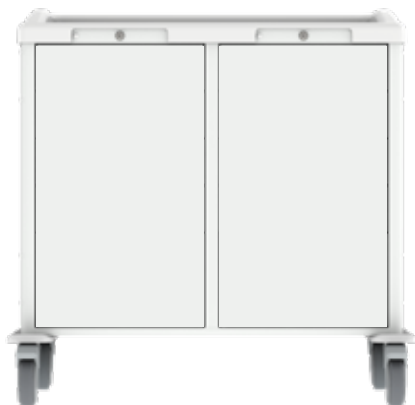

CRT-MUU39

L104 cm | P75,5 cm | H104 cm



CRT-NM35

L47 cm | P55,5 cm | H88,5 cm



CRT-NM39

L47 cm | P55,5 cm | H100,5 cm



CRT-NM43



L47 cm | P55,5 cm | H112,5 cm

SCEGLI IL TOP

I CARRELLI ECOLINE OFFRONO 3 DIVERSI PIANI DI LAVORO:

- A** Top standard
- B** Top con anticaduta
- C** Top con anticaduta e ripiano laterale

L'altezza finale complessiva del carrello Ecoline dipende dal piano di lavoro scelto come segue:

		ALTEZZA DEL CARRELLO CON:	CRT-M31KL	CRT-M35KL	CRT-M39KL	CRT-M43KL
A		TOP STANDARD CRTA-TOPPC-ST	79 cm	89 cm	99 cm	109 cm
B		TOP CON ANTICADUTA CRTA-TOPPC-3SGT	84 cm	94 cm	104 cm	114 cm
C		TOP CON ANTICADUTA E RIPIANO LATERALE CRTA-SLSHLF-R	89 cm	99 cm	109 cm	119 cm

Top per carrelli ad ingombro ridotto



STANDARD

CRTA-NM-SLSHLF-R

Top per postazione mobile



STANDARD

CASSETTI DISPONIBILI

CARRELLI ECOLINE: CONFIGURAZIONI FRONTALI DEI CASSETTI

Ecoline offre cassette di 3 altezze. Ognuna di queste altezze utilizzerà un numero di spazi. Un singolo spazio raggiunge l'altezza di un cassetto da 5 cm.

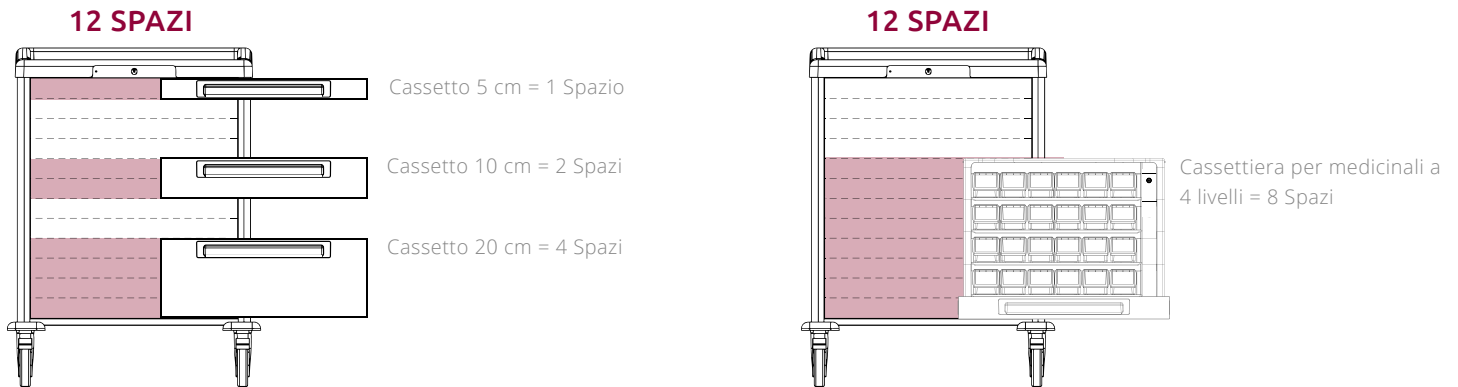

Seleziona l'altezza desiderata per i tuoi carrelli. Ecoline offre 4 altezze di carrello standard, ognuna con un numero specifico di spazi disponibili:

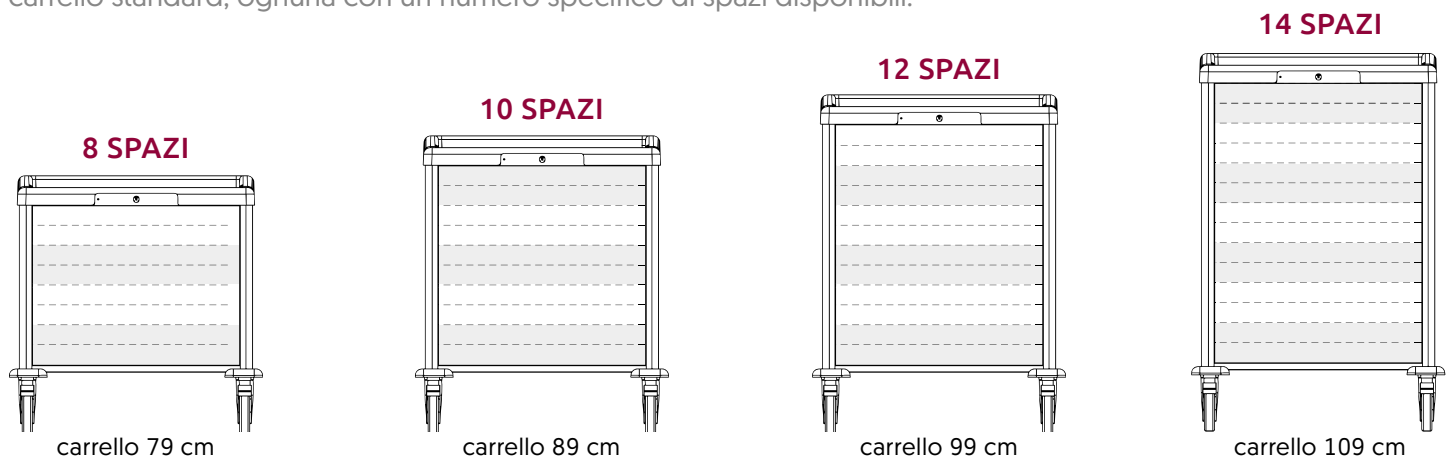

Seleziona le altezze dei cassetti adatte alle tue esigenze. Inizia dall'alto con il cassetto da 5 cm, seguito dal cassetto da 10 cm e dal cassetto da 20 cm. I cassetti più alti sono sempre in basso. Assicurati che la somma delle unità di spazio dei tuoi cassetti sia uguale al numero specifico di unità di spazio disponibili nel carrello.

COLORI DELLE MANIGLIE



Turchese



Blu scuro



Granata



Beige

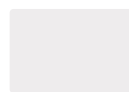

Grigio Chiaro



Lavanda

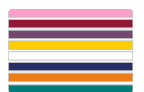

Set Pediatrico

Standard

CRTA-MKHND-TE

CRTA-MKHND-DB

CRTA-MKHND-RU

CRTA-MKHND-BE

CRTA-MKHND-LG

CRTA-MKHND-LAV

CRTA-MKHND-BRS-SET

Doppio
e Mini

CRTA-NMHND-TE

CRTA-NMHND-DB

CRTA-NMHND-RU

CRTA-NMHND-BE

CRTA-NMHND-LG

CRTA-NMHND-LAV

CRTA-NMHND-BRS-SET

(Default - RAL 7035)

CARRELLI ECOLINE

ACCESSORI

ACCESSORI VARI



CRTA-WSBIN

Cestino dei rifiuti da 10 L
COMPLETO DI BARRA DIN di supporto
26x20x36,5 cm



CRTA-CATH-HLD

Porta cateteri in acciaio con pannello
in plexiglass 10,2x10,2x45 cm
Richiede due BARRE DIN



CRTA-SBASKET

Cestino laterale
rivestito in polimero
44x16x19 cm



CRTA-SRAIL-MK/NM

BARRA DIN in alluminio
per il montaggio di vari accessori sui carrelli



CRTA-SRAIL-MUU39

BARRA DIN in alluminio MUU
Per il montaggio di vari
accessori sui carrelli MUU

CHIUSURE



CRTA-MK39/43ELKIT

Chiusura elettronica
con codice a quattro cifre



CRTA-BRO-LOCK

Chiusura a Sigillo Centralizzata



RFID LUCCHETTO ELETTRONICO

Chiusura elettronica RFID
con codice a quattro cifre



LUCCHETTO

Serratura
a chiave standard

ERGONOMIA



CRTA-ALPH-MK/NM

Maniglia di spinta
Alluminio 40 cm



CRTA-ALPH-MUU39

Maniglia di spinta
Alluminio 60 cm



DIN-HKS-GBH

Set di 2 ganci su barra DIN
per portaganti e portabottiglie



DLBH-BOTPUM

Portabottiglie per disinfettanti:
semplice, nascosto, facile da aprire
Max. diametro bottiglie 7 cm



S-GBH-ABS + DIN-HKS-GBH

Porta guanti per una scatola
di dimensioni massime: 14,5x24,5x8 cm



TR-GBH-ABS + DIN-HKS-GBH

Porta guanti per tre scatole
di dimensioni massime: 14,5x24,5x8 cm
Richiede due barre DIN di supporto

CARRELLI ECOLINE

ACCESSORI

MAGGIORE STOCCAGGIO



CARTA-TRH-2

Porta cassette a ribalta con due linee
Altezza sopra il carrello: 86 cm



CARTA-TRH-3

Porta cassette a ribalta con tre linee
Altezza sopra il carrello: 86 cm



TILTBIN-4-GB

4 cassette a ribalta
larghezza 60 cm



TILTBIN-5-GB

5 cassette a ribalta
larghezza 60 cm



TILTBIN-6-GB

6 cassette a ribalta
larghezza 60 cm

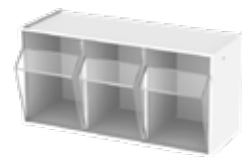

TILTBIN-3

3 cassette a ribalta per carrelli
di dimensioni ridotte
larghezza 30 cm

EMERGENZA



CRTA-IVPOLE-HA

Asta portaflebo con altezza variabile
Altezza massima 188 cm



CRTA-CARBACKB

Lastra cardiomassaggio con ganci
Materiale acrilico 51x44 cm



CRTA-SDIFARM

Braccio per defibrillatore orientabile
in acciaio verniciato a polvere



OXBH-KIT

Porta ossigeno laterale
in filo d'acciaio rivestito in PVC.
Richiede due guide in alluminio



CRTA-HAZB-HL

Porta cestino rifiuti pericolosi
in acciaio verniciato a polvere



PSSEAL-R

Sigillo usa e getta.
100 pezzi per pacco

CARRELLI SMART

La massima flessibilità del carrello SMART è evidenziata da una vasta gamma di configurazioni che consentono, con la molteplicità di accessori a disposizione, di creare il carrello in base alle proprie esigenze funzionali per tutte le applicazioni.

Tutti i carrelli SMART sono realizzati in materiali di alta qualità con pannelli in acciaio verniciato e guide per cassetti premium per garantire un valore a lungo termine.



DIMENSIONI DI INGOMBRO DEL CARRELLO

Larghezza 80 cm - Profondità 5,8 cm - Altezza 100,7 cm

DIMENSIONE DEI CASSETTI

Larghezza 57,5 cm - Profondità 43 cm - Altezza 7,35 cm [basso] | 15 cm [medio] | 22,5 cm [alto]

PIANO SUPERIORE

Con bordino di contenimento, facilmente rimovibile

CHIUSURA DI SICUREZZA

A chiave o a sigillo, a scelta

MATERIALI DI COSTRUZIONE

Acciaio verniciato antisfondamento, atossico, lavabile e disinfettabile

MANIGLIE

A tutta larghezza per una facile presa, disponibili in diversi colori

CASSETTI CAPIENTI

Disponibili in 3 altezze, montati su guide a sfera garantite per alti carichi

PARAURTI ANGOLARI

Robusti con finitura in gomma per prevenire gli infortuni

RUOTE PIVOTTANTI

Antitraccia, su cuscinetti, diametro 12,5 cm, due con freno

GUIDE TELESCOPICHE A MICROSFERA

Garantiscono la portata di alti carichi e l'apertura completa dei cassetti. Vengono applicate a tutti i cassetti presenti sul carrello compreso il piano laterale estraibile / cassetto porta PC, qualora richiesto.



CONFIGURA IL TUO CARRELLO

STEP 1 - NUMERO DEI CASSETTI, DA 3 A 9

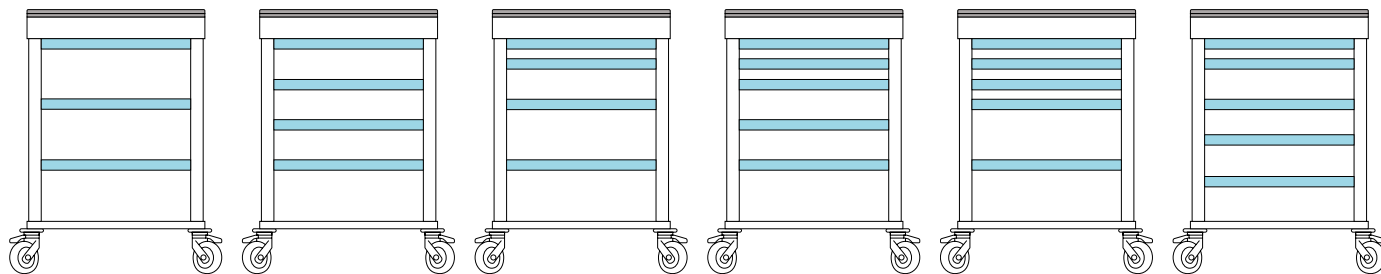

3 CASSETTI

4 CASSETTI

4 CASSETTI

5 CASSETTI

5 CASSETTI

5 CASSETTI

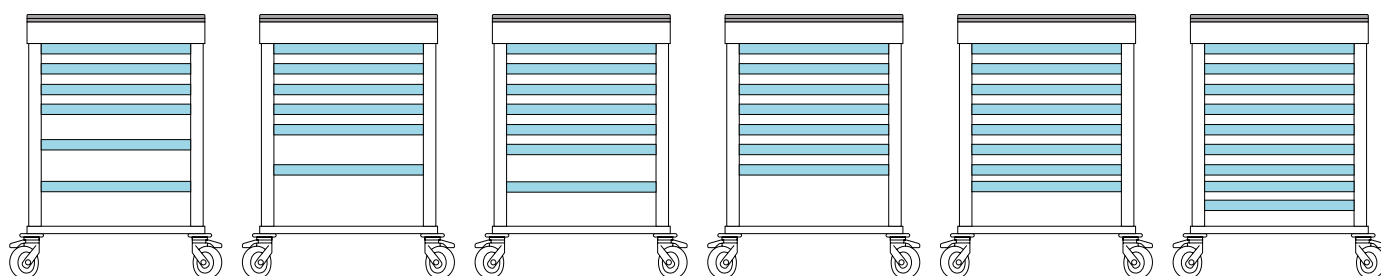

6 CASSETTI

6 CASSETTI

7 CASSETTI

7 CASSETTI

8 CASSETTI

9 CASSETTI

STEP 2 - TIPO DI CHIUSURA







SIGILLO DI SICUREZZA



CHIAVE

STEP 3 - COLORE DELLE MANIGLIE

	AZZURRO - RAL 5024
	VERDE ACQUA - RAL 6027
	GIALLO - RAL 1018
	ROSSO - RAL 3020
	BLU - RAL 5017

STEP 4 - ACCESSORI

DIVISORI PER CASSETTI

R-ADV-3/4	Divisorio 4 scomparti per cassetto cm 7,5H
R-ADV-3/6	Divisorio 6 scomparti per cassetto cm 7,5H
R-ADV-3/9	Divisorio 9 scomparti per cassetto cm 7,5H
R-ADV6/4	Divisorio 4 scomparti per cassetto cm 15H
R-ADV6/6	Divisorio 6 scomparti per cassetto cm 15H
HH-3/3X4	Divisorio COMPONIBILE 9 scomparti per cassetto cm 15H
HH-6/3X3	Divisorio COMPONIBILE 12 scomparti per cassetto cm 7,5H

DISTRIBUTORI E MENSOLE SUPERIORI

PE-ATR-67	Sistema di 2 barre per l'aggancio di accessori
E-ATR-IV	Barra supplementare per ATR-67
LW-1500382	Distributori ATB3 - N. 3 ciascuno cm 20L x 19,7P x 24H
LW-1500482	Distributori ATB4 - N. 4 ciascuno cm 15L x 16,8P x 20,7H
LW-1500582	Distributori ATB5 - N. 5 ciascuno cm 12L x 13,3P x 16,4H
LW-1500682	Distributori ATB6 - N. 6 ciascuno cm 12L x 11,3P x 9,1H
RI-ABS-3V	Mensola a ponte fissa per carrello SMART/Avalo
RI-PCD-4V	Mensola angolare girevole 360°, blocco ogni 45° col. alluminio

CONTENITORI

A-AWB-3	Cestello porta documenti cm 40,5L x 10P x 25,5H
TO-AWB-7	Cestello porta disinfettanti/materiale vario cm 44L x 11,5P x 12H
CE-ACS-4	Contentore per cateteri in alluminio cm 11,5L x 11,5P x 44H
PE-TGB-3V	Distributore di guanti a 3 posti
CE-AFT-3	Vaschetta porta oggetti in alluminio cm 40L x 11,5P x 11,5H

ACCESSORI VARI

VS-ASN	Piano/Cassetto laterale con chiusura a chiave indipendente
RI-12405VS	Rastrelliera laterale porta accessori SMART
R-TOP	Piano di copertura trasparente per carrello SMART
R-COVER	Copertura trasp. piegata con foro per cassetto/piano laterale
PA-ACB-IV	Asse per il massaggio cardiaco cm 53,5L x 36P x 1,2H
PR-AIV-2V	Asta porta flebo con due ganci in acciaio regolabile in H
RI-ATB	Attacco universale in acciaio per accessori da appendere
CU-03984	Pattumiera lt. 9 con coperchio basculante
CU-8101535	Pattumiera lt. 16 con apertura a pedale
CU-8101536	Pattumiera lt. 6 con apertura a pedale
AR-12262	Porta etichette per cassette
PE-ASU-IV	Supporto aspiratore cm 39L x 24,5P x 14,5H in filo verniciato
RI-10277V	Supporto bombola universale con cinghia diam. max cm 15
E-ASB-IV	Supporto universale in alluminio per contenitore rifiuti speciali
PE-HVM	Maniglione di spinta SMART
AR-2419	Sigilli in plastica numerati progressivamente set da 100 pezzi
CO-18.920	Multi presa medicale certificata con 3 uscite
VS-MONT	Montaggio carrello SMART
R-TAPPETINO	Tappetino in gomma antiscivolo per mensola ABS-3V
TO-VSP010	Supporto per bacinella reniforme



Piano/Cassetto Laterale



Sigilli in plastica



Sistema a barre con distributori



Pattumiera con coperchio



Vaschetta porta oggetti



Supporto aspiratore in filo



Porta cateteri



Porta guanti triplo



Rastrelliera laterale per accessori



Divisori per cassette



Supporto contenitore rifiuti speciali



Porta defibrillatore ed asta flebo

CARRELLI APOLLO

DI STOCCAGGIO

Viviam offre una linea completa di carrelli di stoccaggio. La possibilità di combinare diversi tipi di chiusura, profondità e altezze, fa della serie Apollo la soluzione ottimale per qualsiasi reparto ospedaliero.

4 soluzioni disponibili:

ANTA A SERRANDA

ANTA IN VETRO

ANTA SOLIDA

STRUTTURA APERTA



I contenitori sono inseriti orizzontalmente e basculano una volta estratti dal carrello.



SISTEMA MODULARE

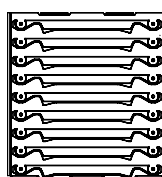

I carrelli Apollo con serranda sono disponibili in diverse altezze da 101 cm a 209 cm

CARATTERISTICHE GENERALI

- Compatibile con il sistema ISO 6040.
- Tutte le superfici sono di materiali polimerici, resistenti all'umidità.
- Pannelli superiori in ABS, Pannelli inferiori in PP, pannelli laterali in PVC.
- Compartimento interno facile da pulire grazie al pannello con auto drenaggio.
- Ruote girevoli in gomma per il settore medicale di diametro 12,5 cm. 2 con e 2 senza freno.
- Paraurti integrato a 360°.
- Pannelli laterali ad alta capacità: un carrello standard di altezza 183 cm può contenere fino a 18 contenitori alti 5 cm o 11 contenitori alti 10 cm o 7 contenitori alti 20 cm.
- Il telaio delle ruote è esterno al carrello per una maggiore stabilità.
- Le ruote in plastica possono essere installate nei pannelli laterali per facilitare lo spostamento dei contenitori in caso di carichi importanti.
- Per carichi superiori ai 15 kg è consigliato l'uso di guide telescopiche in acciaio inox di alta qualità sia insieme che in alternativa ai pannelli laterali.

TIPO-E



TIPO-U



CARRELLI APOLLO

ANTA A SERRANDA

I carrelli con anta a serranda sono particolarmente utili per spazi piccoli.



CARRELLO APOLLO SINGOLO - TIPO E
APL-4.0E-TD



CARRELLO APOLLO DOPPIO - TIPO UU
APL-4.0UU-TD



ECCELLENTE FUNZIONAMENTO

Nuovo sistema controbilanciato per un eccellente funzionamento della serranda.



PARETE POSTERIORE

La parete posteriore evita che la serranda sia bloccata dai contenitori.



FACILE DA PULIRE

Serranda facile da rimuovere senza l'utilizzo di utensili per una facile e profonda pulizia.



ERGONOMICO

La maniglia a metà altezza elimina la necessità di piegarsi completamente per aprire la serranda.



SICUREZZA ED ERGONOMIA

Diversi tipi di serrature sono disponibili:
a codice, a chiave,
a codice elettronico.

Le serrature possono essere montate a metà o nella parte alta della serranda e possono essere programmate da remoto tramite rete wifi.

CARRELLO TRIPLO APOLLO - TIPO UUU
APL-4.0UUU-TD

ANTE A SERRANDA

ORIENTAMENTO CONTENITORI	H 109 (2 pannelli)	H 184 (4 pannelli)
	CODICE	CODICE
E	APL-2.0E-TD	APL-4.0E-TD
EE	APL-2.0EE-TD	APL-4.0EE-TD
EEE	APL-2.0EEE-TD	APL-4.0EEE-TD
U	APL-2.0U-TD	APL-4.0U-TD
UU	APL-2.0UU-TD	APL-4.0UU-TD
UUU	APL-2.0UUU-TD	APL-4.0UUU-TD

SERRATURE PER ANTE A SERRANDA

CODICE	DESCRIZIONE
APL-TD-KEYLCK	Serratura a chiave
APL-TD-CODELCK	Serratura elettronica

CARRELLI APOLLO

ANTA A VETRO

Le ante in vetro sono facili da utilizzare e danno una visione chiara dei prodotti stoccati.



CARRELLO APOLLO SINGOLO - TIPO U
APL-4.0U-GD



CARRELLO APOLLO DOPPIO - TIPO EE
APL-2.0EE-GD



ERGONOMIA

Maniglia integrata per tutta la lunghezza dell'anta all'interno dell'ingombro del carrello.



A PROVA DI POLVERE

La sigillatura intorno al perimetro dell'anta previene l'accumulo di polvere e riduce gli impatti della porta.



CONTROLLO DELLE INFEZIONI

Tutte le superfici sono auto drenanti per una facile pulizia. I carrelli sono disponibili anche in versione lavabile.



VETRO DI QUALITÀ

Vetro temperato spesso 4 cm.



Vasta offerta di contenitori ISO 6040 su richiesta:

ANTIBATTERICI



STERILI



ABS



TRASPARENTI IN PC

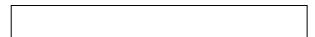

CARRELLO APOLLO TRIPLO - TIPO UUU
APL-4.0UUU-GD

ANTE IN VETRO

ORIENTAMENTO Contenitori	H 109 (2 pannelli) CODICE	H 184 (4 pannelli) CODICE
E	APL-2.0E-GD	APL-4.0E-GD
EE	APL-2.0EE-GD	APL-4.0EE-GD
EEE	APL-2.0EEE-GD	APL-4.0EEE-GD
U	APL-2.0U-GD	APL-4.0U-GD
UU	APL-2.0UU-GD	APL-4.0UU-GD
UUU	APL-2.0UUU-GD	APL-4.0UUU-GD

SERRATURE PER ANTE IN VETRO

CODICE	DESCRIZIONE
APL-ALD-KEYLCK	Serratura a chiave
APL-ALD-CODLCK	Serratura elettronica

CARRELLI APOLLO

ANTA SOLIDA

Le ante solide sono utilizzate in spazi frequentati da personale non ospedaliero per limitare l'accesso dei pazienti e dei visitatori ai medicinali.



CARRELLO APOLLO SINGOLO - TIPO E
APL-4.0E-SD



CARRELLO APOLLO DOPPIO - TIPO UU
APL-2.0UU-SD



PIANO DI LAVORO SUPERIORE

Rimovibile e lavabile, il pannello superiore del carrello Apollo con anta solida è un comodo piano di lavoro con alzatina anticaduta.



ANTA SOLIDA IN HPL

Pannello in HPL spesso 4 cm.



APERTURA A 270°

Il design unico della cerniera a scatto permette un'apertura a 270°.



MANIGLIE COLORATE

Le maniglie colorate dei contenitori aumentano la visibilità e la soddisfazione del personale ospedaliero.



CARRELLO APOLLO DOPPIO - TIPO EE
APL-4.0EE-SD

ANTE SOLIDE

ORIENTAMENTO CONTENITORI	H 109 (2 pannelli) CODICE	H 184 (4 pannelli) CODICE
E	APL-2.0E-SD	APL-4.0E-SD
EE	APL-2.0EE-SD	APL-4.0EE-SD
EEE	APL-2.0EEE-SD	APL-4.0EEE-SD
U	APL-2.0U-SD	APL-4.0U-SD
UU	APL-2.0UU-SD	APL-4.0UU-SD
UUU	APL-2.0UUU-SD	APL-4.0UUU-SD

SERRATURE PER ANTE SOLIDE

CODICE	DESCRIZIONE
APL-ALD-KEYLCK	Serratura a chiave
APL-ALD-CODLCK	Serratura elettronica

CARRELLI APOLLO

STRUTTURA APERTA

I carrelli Apollo senza anta sono usati tipicamente in sale operatorie, centri di sterilizzazione con pochissima polvere o sale chiuse a chiave con accesso limitato al personale addetto.



CARRELLO APOLLO DOPPIO - TIPO EE
APL-4.0EE-ND



CARRELLO APOLLO SINGOLO - TIPO U
APL-4.0U-ND

Le cassettiere sono compatibili con lo standard ISO 6040 e possono essere utilizzate con qualsiasi sistema di stoccaggio. [Vedi specifiche a pag. 122]



RUOTE DI QUALITÀ

Le ruote medicali hanno un diametro di 125 mm.



PARAURTI

Sia nel carrello che nelle pareti.



BARRA DIN PER ACCESSORI

Permette un facile montaggio degli accessori.



MANIGLIE

Maniglie ergonomiche laterali.



TUTTI I CARRELLI POSSONO ESSERE EQUIPAGGIATI CON GUIDE TELESCOPICHE, PANNELLI LATERALI CON FUNZIONE BASCULANTE O ENTRAMBI

* È sconsigliabile caricare più di 10 kg in un contenitore riposto su una guida telescopica ad un'altezza superiore a 140 cm.

CARRELLO APOLLO TRIPLO - TIPO UUU
APL-4.0UUU-ND

STRUTTURE APERTE

ORIENTAMENTO CONTENITORI	H 109 (2 pannelli)	H 184 (4 pannelli)
	CODICE	CODICE
E	APL-2.0E-ND	APL-4.0E-ND
EE	APL-2.0EE-ND	APL-4.0EE-ND
EEE	APL-2.0EEE-ND	APL-4.0EEE-ND
U	APL-2.0U-ND	APL-4.0U-ND
UU	APL-2.0UU-ND	APL-4.0UU-ND
UUU	APL-2.0UUU-ND	APL-4.0UUU-ND

CARRELLI APOLLO

CARRELLI APOLLO CON CASSETTI IN ABS

LA LINEA DI CARRELLI OSPEDALIERI APOLLO È ORA DISPONIBILE CON CASSETTI COMBINATI CON ANTE A SERRANDA, IN VETRO O SOLIDE.

L'uso di cassette telescopiche a slittamento aumenta l'efficienza di lavoro, utilizzando i cassette per gli oggetti che vengono spesso movimentati e le ante per quelli che hanno un utilizzo meno frequente.

I pannelli frontali dei cassette possono essere montati direttamente sui contenitori ISO 6040 o sulle guide telescopiche.

ANTE A SERRANDA CON CASSETTIERA

ANTE IN VETRO CON CASSETTIERA



ANTE SOLIDE CON CASSETTIERA



APL-4.0E-SD-TDF-C1



APL-4.0EE-TD-TDF-C1

Carrello Triplo modello "EEE"



10cm
20cm
20cm
20cm

APL-4.0EEE-TD-DDF-C3
APL-4.0EEE-TD-TDF-C3

Carrello Doppio modello "EE"

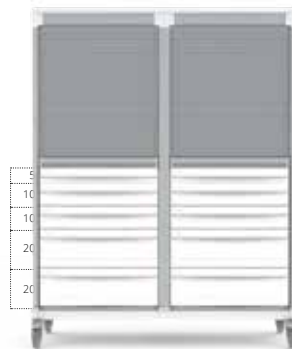

5cm
10cm
10cm
20cm
20cm

APL-4.0EE-TD-DDF-C2
APL-4.0EE-TD-TDF-C2

Carrello modello "E"

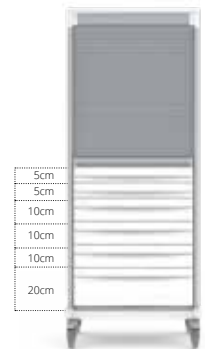

5cm
5cm
10cm
10cm
10cm
20cm

APL-4.0E-TD-DDF-C1
APL-4.0E-TD-TDF-C1

TDF - Pannelli frontali su guida telescopica

DDF - Pannelli frontali su contenitori ISO 6040

CARRELLI APOLLO TERAPIA

IL CARRELLO APOLLO, GRAZIE ALLA SUA LEGGEREZZA, CONFIGURATO IN MODALITÀ TERAPIA, È FACILISSIMO DA MANOVRARE.

I numerosi accessori disponibili permettono la totale personalizzazione del carrello.

I cassetti possono essere montati su guide telescopiche o su pannelli in ABS.

TDF

DDF



Cassettiera su guide telescopiche



Cassettiera su pannelli in ABS



CONFIGURAZIONE CASSETTI

ALTEZZA 109 CM

ALTEZZA 101 CM

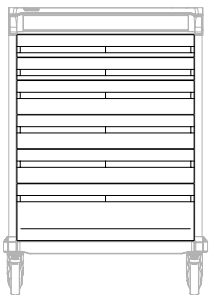

APL-2.0E-DDF-C1
APL-2.0E-TDF-C1

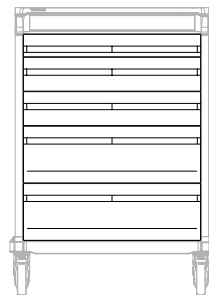

APL-2.0E-DDF-C2
APL-2.0E-TDF-C2

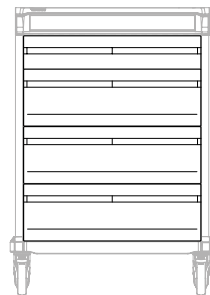

APL-2.0E-DDF-C3
APL-2.0E-TDF-C3

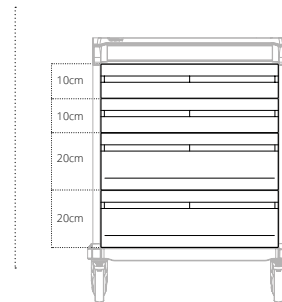

APL-1.7E-DDF-C1
APL-1.7E-TDF-C1

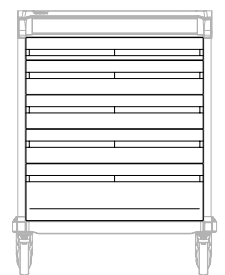

APL-1.7E-DDF-C2
APL-1.7E-TDF-C2

TDF - Pannelli frontali su guida telescopica

DDF - Pannelli frontali su contenitori ISO 6040

ACCESSORI CARRELLI APOLLO

MANIGLIE

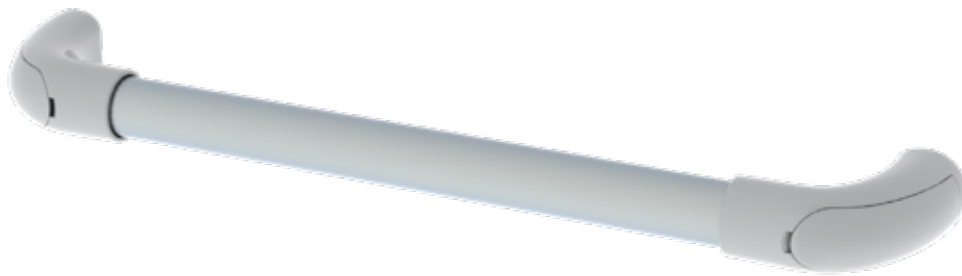

APL-ALPH-E

MANIGLIA PER APOLLO TIPO-E

APL-ALPH-U

MANIGLIA PER APOLLO TIPO-U

APL-PH-INST-HORZ-L

MANIGLIA SX ORIZZONTALE
PER APOLLO

APL-PH-INST-HORZ-R

MANIGLIA DX ORIZZONTALE
PER APOLLO

APL-PH-INST-VER-L

MANIGLIA SX VERTICALE PER APOLLO

APL-PH-INST-VER-R

MANIGLIA DX VERTICALE PER APOLLO

GUIDE LATERALI



APL-SRAIL-E

BARRA DIN LATERALE TIPO-E
40 cm



APL-SRAIL-U

BARRA DIN LATERALE TIPO-U
60 cm

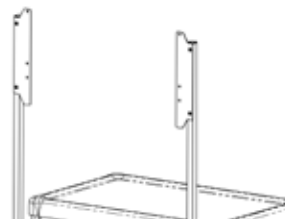

APL-TRH-2

SUPPORTO PER 2 SERIE DI
CASSETTI A RIBALTA

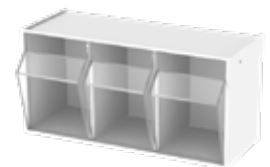

TILTBIN-3-GB

SERIE DI 3 CASSETTI A RIBALTA

OPTIONAL



TILTBIN-4-GB

SERIE DI 4 CASSETTI A RIBALTA



TILTBIN-5-GB

SERIE DI 5 CASSETTI A RIBALTA



TILTBIN-6-GB

SERIE DI 6 CASSETTI A RIBALTA



TILTBIN-9-GB

SERIE DI 9 CASSETTI A RIBALTA

PANNELLI COLORATI



SPECIFICHE

- Polimero non assorbente ad alta resistenza con stampa UV
 - Creato per adattarsi ai carrelli Apollo, fino ad un'altezza di 4 pannelli (ordini speciali per configurazioni superiori)
- Colori disponibili:

	Tipo E	Tipo U
Blu	APL-E-SDP-B	APL-U-SDP-B
Rosso	APL-E-SDP-R	APL-U-SDP-R
Giallo	APL-E-SDP-Y	APL-U-SDP-Y
Pediatria	APL-E-SDP-PD	APL-U-SDP-PD

PERSONALIZZAZIONE

Per progetti speciali con ordini di 20 carrelli o più disponibili diciture e altri colori

Pannelli posteriori

Consigliato per carrelli da trasporto

APL-U-BKP-PD



Testo

Colori aggiuntivi ed altro

CARRELLI APOLLO

DIMENSIONI

TIPO-E

I carrelli Tipo-E sono profondi 59 cm e sono disponibili in versione singola, doppia o tripla in 4 diverse altezze.

Carrello con 2 pannelli
Altezza: 109 cm
APL-2.0E-TD/GD/SD/ND

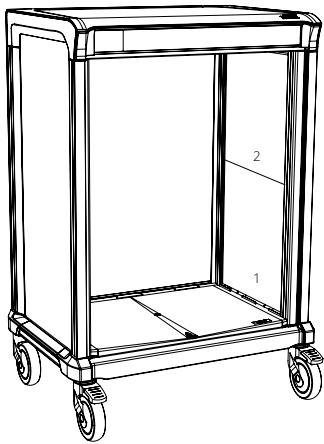

Carrello con 3 pannelli
Altezza: 146 cm
APL-3.0E-TD/GD/SD/ND

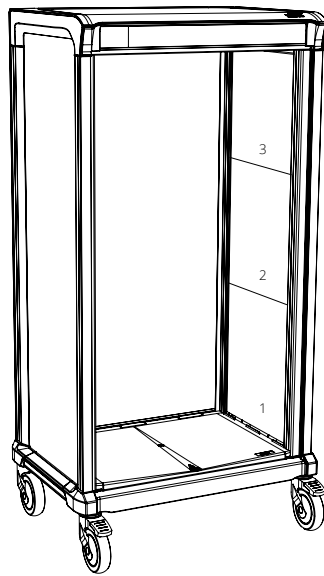



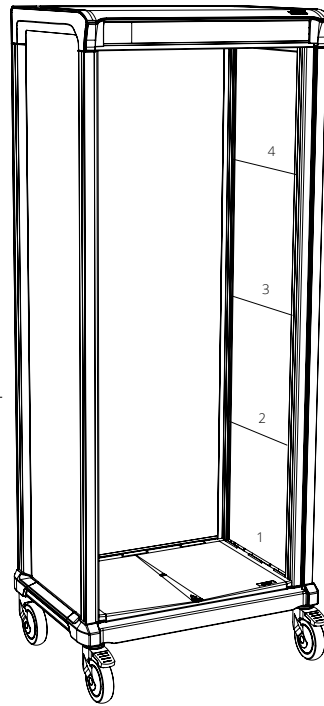

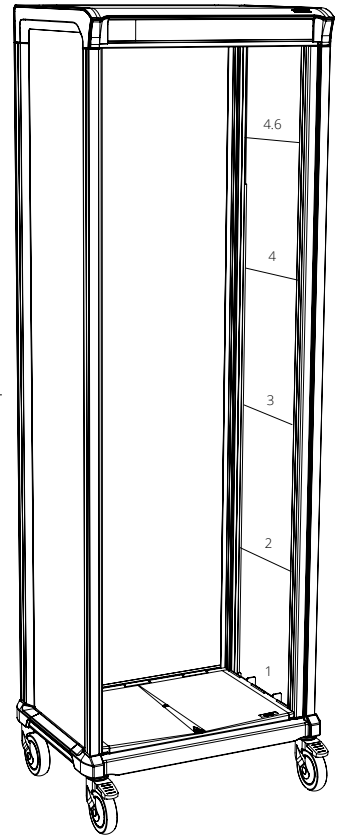

Carrello con 4 pannelli
Altezza: 184 cm
APL-4.0E-TD/GD/SD/ND



Carrello con 4.6 pannelli
Altezza: 209 cm
APL-4.6E-TD/GD/SD/ND



CAPACITÀ MASSIMA DI CONTENITORI PER CARRELLI DI TIPO-E E TIPO-U:

		2 Pannelli	3 Pannelli	4 Pannelli	4.6 Pannelli
20 cm	 TD	3	5	7	8
	 GD/SD/ND	3	5	7	8
10 cm	 TD	5	8	11	13
	 GD/SD/ND	6	9	12	14
5 cm	 TD	8	13	17	20
	 GD/SD/ND	9	13	18	21

TD - Anta a serranda GD - Anta in Vetro SD - Anta Solida ND - Aperti

TIPO-U

I carrelli Tipo-U sono profondi 79 cm e sono disponibili in versione singola, doppia o tripla in 4 diverse altezze.

Carrello con 4.6 pannelli

Altezza: 209 cm
APL-4.6U-TD/GD/SD/ND

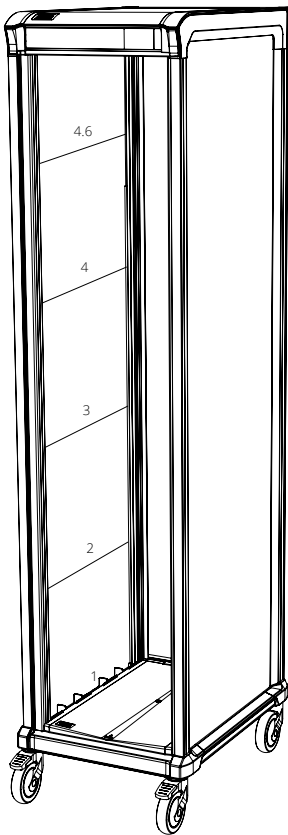
**Carrello con 4 pannelli**

Altezza: 184 cm
APL-4.0U-TD/GD/SD/ND

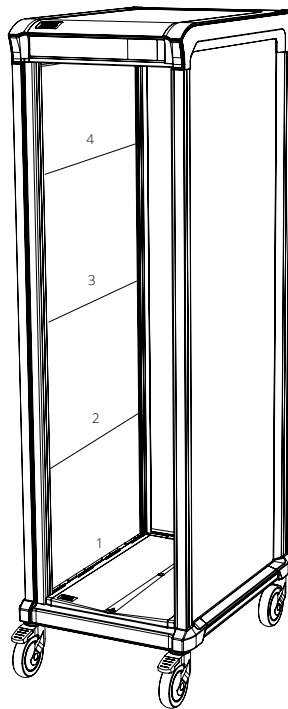
**Carrello con 3 pannelli**

Altezza: 146 cm
APL-3.0U-TD/GD/SD/ND

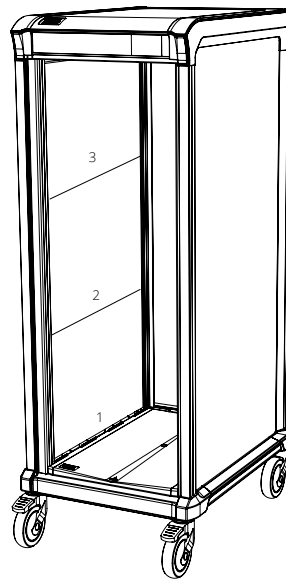
**Carrello con 2 pannelli**

Altezza: 109 cm
APL-2.0U-TD/GD/SD/ND

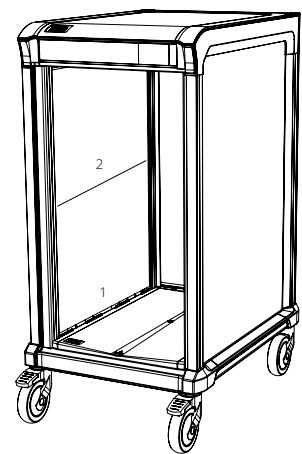

CARRELLI MEDICALI DI TRASPORTO APERTI



SLS-UU-1880

Carrello TIPO-UU,
12 posizioni, due colonne



SLS-EE-1160

Carrello TIPO-EE,
6 posizioni, due colonne

SLS-ALPH-E

Maniglia orizzontale
per carrelli E



SLS-ALPH-VER

Maniglia verticale per carrelli



CARRELLI MEDICALI DI TRASPORTO APERTI



GUIDE

Permettono di estrarre i cestelli verso il fronte in posizione orizzontale o inclinata



GUIDE DOPPIO ACCESSO

I cestelli possono essere estratti da entrambi i lati della scaffalatura o carrello



MANIGLIE

Opzionali, per uno scorrimento più fluido

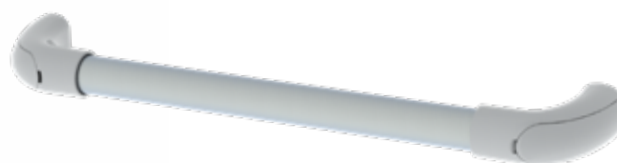

RUOTE AD INNESTO

Opzionali, per uno scorrimento più fluido, si innestano facilmente grazie alla predisposizione di serie

Non compatibile con il Blocco Anticaduta

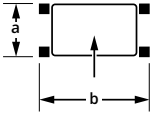
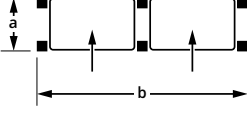

CARRELLI TIPO E

Disposizione	Tipo	N° Max guide	Altezza (H) mm	Dimensioni Carrello (mm)	Art.
	E	6	1130	[a] x [b] 770 x 485	SLS-CART-E-1160
		8	1370		SLS-CART-E-1400
		10	1640		SLS-CART-E-1640
		12	1880		SLS-CART-E-1880
	EE	12	1130	[a] x [b] 1450 x 485	SLS-CART-EE-1160
		16	1370		SLS-CART-EE-1400
		20	1640		SLS-CART-EE-1640
		24	1880		SLS-CART-EE-1880

CARRELLI TIPO U

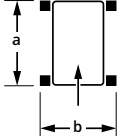
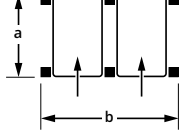
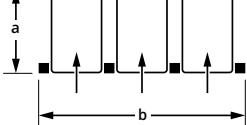
Disposizione	Tipo	N° Max guide	Altezza (H) mm	Dimensioni Carrello (mm)	Art.
	U	6	1130	[a] x [b] 685 x 570	SLS-CART-U-1160
		8	1370		SLS-CART-U-1400
		10	1640		SLS-CART-U-1640
		12	1880		SLS-CART-U-1880
	UU	12	1130	[a] x [b] 685 x 1050	SLS-CART-UU-1160
		16	1370		SLS-CART-UU-1400
		20	1640		SLS-CART-UU-1640
		24	1880		SLS-CART-UU-1880
	UUU	18	1130	[a] x [b] 685 x 1530	SLS-CART-UUU-1160
		24	1370		SLS-CART-UUU-1400

GUIDE TIPO E



SLS-RAIL-E-1

GUIDE TIPO-E
[COPPIA] - 400 mm



SLS-RAIL-DS-E

GUIDE TIPO-E DOPPIO
ACCESSO [COPPIA] - 400 mm



SLS-RAIL-U-1

GUIDE TIPO-U
[COPPIA] - 600 mm

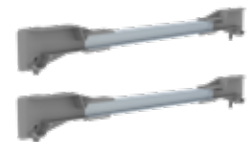

SLS-RAIL-DS-U

GUIDE TIPO-U DOPPIO
ACCESSO [COPPIA] - 600 mm

OPTIONAL COMUNI



SLS-ALPH-E

MANIGLIA ORIZZONTALE
PER CARRELLI E

SLS-ALPH-U

MANIGLIA ORIZZONTALE
PER CARRELLI U

SLS-ALPH-VER

MANIGLIA VERTICALE
PER CARRELLI



PNWL-SET

RUOTINA DI
SCORRIMENTO [CAD.]

CARRELLI DI SERVIZIO

A RIPIANI

Progettato per coniugare la leggerezza e la maneggevolezza con la robustezza. Con la sua struttura completamente in alluminio è dotato di 4 ruote con freno e paracolpi in resina. I ripiani, disponibili in polietilene o in alluminio, sono costituiti da doghe amovibili di facile e veloce pulizia.

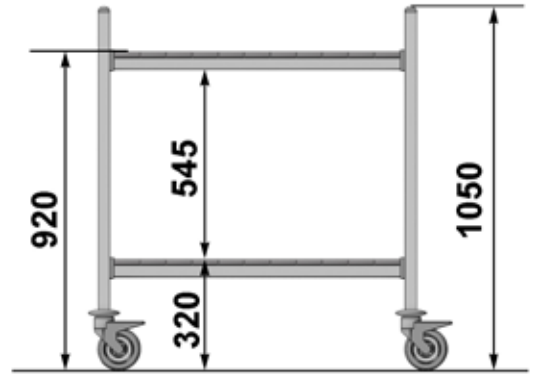

Portata
totale
125 kg

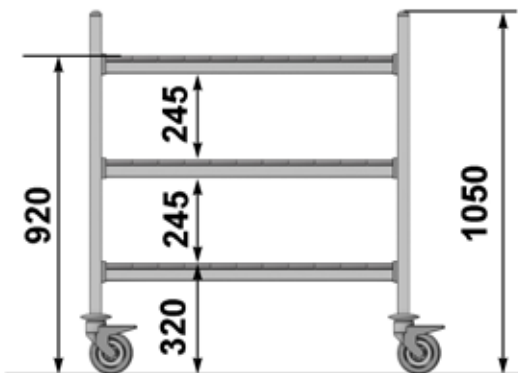

H = 1050 mm / PORTATA TOTALE 125 kg / N°2 RIPIANI

Art.	H	L1	W1	L2	W2
TP48D2	1050	625	450	725	480
TP48F2	1050	775	450	875	480
TP48H2	1050	925	450	1025	480
TP58H2	1050	925	525	1025	555
TP68H2	1050	925	600	1025	630
TP68L2	1050	1225	600	1325	630
TP68P2	1050	1525	600	1625	630



Completo di ruote con freno,
paracolpi optional

H = 1050 mm / PORTATA TOTALE 125 kg / N°3 RIPIANI

Art.	H	L1	W1	L2	W2
TP48D3	1050	625	450	725	480
TP48F3	1050	775	450	875	480
TP48H3	1050	925	450	1025	480
TP58H3	1050	925	525	1025	555
TP68H3	1050	925	600	1025	630
TP68L3	1050	1225	600	1325	630
TP68P3	1050	1525	600	1625	630



SPONDA ANTICADUTA LEGGERA LONGITUDINALE

Lunghezza mm (L)	Art.
625	KFGT07
775	KFGT09
925	KFGT11
1225	KFGT15
1525	KFGT19



SPONDA ANTICADUTA PESANTE LONGITUDINALE

Lunghezza mm (L)	Art.
625	KFG007
775	KFG009
925	KFG011
1225	KFG015
1525	KFG019



PARACOLPI IN GOMMA Ø 95 mm

Art.	Descrizione
PCSCF5	Paracolpi in gomma ø 95 mm

* L'uso del paracolpi optional aumenta la quota l2 / w2 di 60 mm



MANIGLIA DI SPINTA

Art.	Descrizione
SLS-ALPH-450	Maniglia di spinta alluminio 450 mm
SLS-ALPH-525	Maniglia di spinta alluminio 525 mm
SLS-ALPH-600	Maniglia di spinta alluminio 600 mm



SCAFFALATURE SALUS PER MODULI ISO6040



IGIENICO, STABILE, ROBUSTO E FLESSIBILE

- Modulare = infinite combinazioni possibili
- Altezze personalizzabili ogni 12 cm
- Compatibile con i contenitori ISO 6040
- Guide telescopiche e fisse
- Struttura senza fori = facile da pulire
- Alluminio anodizzato 20 micron = nessun difetto di verniciatura
- Inossidabile
- Leggero
- Capacita' di carico di 1000 kg per unita'
- Range termico: da -30° C a +90° C
- Flat packaging = risparmio sul trasporto
- Lunga durata nel tempo
- Montaggio senza attrezzi speciali
- Massimo sfruttamento dello spazio



SCAFFALATURE SALUS PER MODULI ISO6040



PANNELLO SUPERIORE

In alluminio, rimovibile per facilitare le operazioni di pulizia



GUIDE

Permettono di estrarre i cestelli verso il fronte in posizione orizzontale o inclinata



GUIDE DOPPIO ACCESSO

I cestelli possono essere estratti da entrambi i lati della scaffalatura o carrello

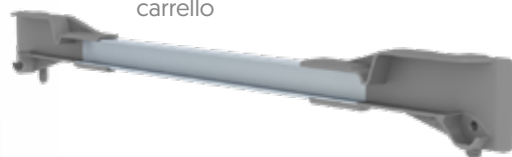

RUOTE AD INNESTO (PNWL-SET)

Opzionali, per uno scorrimento più fluido, si innestano facilmente grazie alla predisposizione di serie

Non compatibile con il Blocco Anticaduta

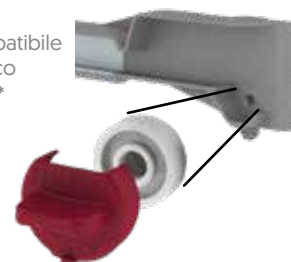

GUIDE TELESCOPICHE

Opzionali, consentono l'estrazione totale del vassoio

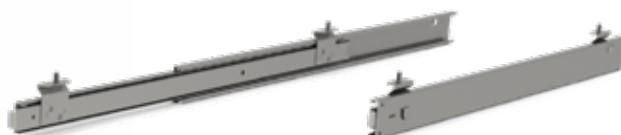

SOLUZIONI STATICHE - TIPO-E



SLS-RACK-E-1880

UNITÀ BASE TIPO-E
12 POSIZIONI
71,5x43xH188 cm



SLS-RKAD-E-1880

UNITÀ ADDIZ.
BASE TIPO-E 12
POSIZIONI
68x43xH188 cm



SLS-RAIL-E-1

GUIDE TIPO-E
[COPPIA] - 40 cm



SLS-RAIL-DS-E

GUIDE TIPO-E DOPPIO
ACCESSO [COPPIA] -
40 cm



SLS-DC-E-AB

TOP COVER
TIPO-E

SOLUZIONI STATICHE - TIPO-U



SLS-RACK-U-1880

UNITÀ BASE TIPO-U
12 POSIZIONI
51,5x63xH188 cm



SLS-RKAD-U-1880

UNITÀ ADDIZ.
BASE TIPO-U
12 POSIZIONI
48x63xH188 cm



SLS-RAIL-U-1

GUIDE TIPO-U
[COPPIA] - 60 cm



SLS-RAIL-DS-U

GUIDE TIPO-U DOPPIO
ACCESSO [COPPIA] -
60 cm



SLS-DC-U-AB

TOP COVER
TIPO U

OPZIONALI COMUNI



SLS-BBG-RK-E

GUIDA TELESCOPICA TIPO-E
[COPPIA] - 40 cm



SLS-BBG-RK-U

GUIDA TELESCOPICA TIPO-U
[COPPIA] - 60 cm



SLS-RAIL-4TLS

SERIE DI 4 PIASTRE PER
GUIDE TELESCOPICHE



PNWL-SET

RUOTINA DI
SCORRIMENTO [CAD.]

SCAFFALATURE SALUS PER MODULI ISO6040



Esempio di scalfalatura medica TIPO-U
1 unità base + 5 unità aggiuntive

SPALLA TERMINALE E CENTRALE TIPOLOGIA E

Altezza mm (H)	P/N	Descrizione
1880	SLS-FRAC-E-1880	Spalla centrale tipo E H1880 mm
2000	SLS-FRAC-E-2000	Spalla centrale tipo E H2000 mm
2120	SLS-FRAC-E-2120	Spalla centrale tipo E H2120 mm
2240	SLS-FRAC-E-2240	Spalla centrale tipo E H2240 mm
1880	SLS-FRAT-E-1880	Spalla terminale tipo E H1880 mm
2000	SLS-FRAT-E-2000	Spalla terminale tipo E H2000 mm
2120	SLS-FRAT-E-2120	Spalla terminale tipo E H2120 mm
2240	SLS-FRAT-E-2240	Spalla terminale tipo E H2240 mm

430 mm



Completa di basi regolabili e tappi

SPALLA TERMINALE E CENTRALE TIPOLOGIA U

Altezza mm (H)	P/N	Descrizione
1880	SLS-FRAC-U-1880	Spalla centrale tipo U H1880 mm
2000	SLS-FRAC-U-2000	Spalla centrale tipo U H2000 mm
2120	SLS-FRAC-U-2120	Spalla centrale tipo U H2120 mm
2240	SLS-FRAC-U-2240	Spalla centrale tipo U H2240 mm
1880	SLS-FRAT-U-1880	Spalla terminale tipo U H1880 mm
2000	SLS-FRAT-U-2000	Spalla terminale tipo U H2000 mm
2120	SLS-FRAT-U-2120	Spalla terminale tipo U H2120 mm
2240	SLS-FRAT-U-2240	Spalla terminale tipo U H2240 mm

630 mm



Completa di basi regolabili e tappi

SPALLA TERMINALE E CENTRALE CON PANNELLO TIPOLOGIA E

Altezza mm (H)	P/N	Descrizione
1880	SLS-FRAC-E-PAN-1880	Spalla centrale con pannello tipo E H1880 mm
2000	SLS-FRAC-E-PAN-2000	Spalla centrale con pannello tipo E H2000 mm
2120	SLS-FRAC-E-PAN-2120	Spalla centrale con pannello tipo E H2120 mm
2240	SLS-FRAC-E-PAN-2240	Spalla centrale con pannello tipo E H2240 mm
1880	SLS-FRAT-E-PAN-1880	Spalla terminale con pannello tipo E H1880 mm
2000	SLS-FRAT-E-PAN-2000	Spalla terminale con pannello tipo E H2000 mm
2120	SLS-FRAT-E-PAN-2120	Spalla terminale con pannello tipo E H2120 mm
2240	SLS-FRAT-E-PAN-2240	Spalla terminale con pannello tipo E H2240 mm

430 mm



Completa di basi regolabili, tappi e pannelli laterali

SPALLA TERMINALE E CENTRALE CON PANNELLO TIPOLOGIA U

Altezza mm (H)	P/N	Descrizione
1880	SLS-FRAC-U-PAN-1880	Spalla centrale con pannello tipo U H1880 mm
2000	SLS-FRAC-U-PAN-2000	Spalla centrale con pannello tipo U H2000 mm
2120	SLS-FRAC-U-PAN-2120	Spalla centrale con pannello tipo U H2120 mm
2240	SLS-FRAC-U-PAN-2240	Spalla centrale con pannello tipo U H2240 mm
1880	SLS-FRAT-U-PAN-1880	Spalla terminale con pannello tipo U H1880 mm
2000	SLS-FRAT-U-PAN-2000	Spalla terminale con pannello tipo U H2000 mm
2120	SLS-FRAT-U-PAN-2120	Spalla terminale con pannello tipo U H2120 mm
2240	SLS-FRAT-U-PAN-2240	Spalla terminale con pannello tipo U H2240 mm

630 mm



Completa di basi regolabili, tappi e pannelli laterali

SPALLA DI INTEGRAZIONE E / U

Spalla che permette di proseguire con la propria scaffalatura passando da una tipologia U ad una E e viceversa, risparmiando spazio e materiale.



Altezza mm (H)	P/N
1880	SLS-FRA-INT-EU-1880
2000	SLS-FRA-INT-EU-2000
2120	SLS-FRA-INT-EU-2120
2240	SLS-FRA-INT-EU-2240

Completa di basi regolabili e tappi

630 mm



430 mm

WORKSTATION SALUS ISO6040

La Salus Workstation permette lo stoccaggio medico con un piano di lavoro utile. Come altri prodotti della linea Salus, è compatibile con moduli ISO 6040.

Disponibile con fino a quattro campate in due diverse altezze:

- 940 mm [4 posizioni per ogni campata]
- 1060 mm [5 posizioni per ogni campata]

Il piano superiore di 20 mm di altezza può essere realizzato in HPL (Laminato Plastico), Acciaio Inossidabile o HDPE (Polietilene ad Alta Densità).



WORKSTATION SALUS TIPO E

WORKSTATION SALUS TIPO U

Altezza mm (H)	Numero di posizioni	RACK (unità base) P/N	RKAD (Unità aggiuntiva) P/N
940	4	WSS-RACK-E-0940	WSS-RKAD-E-0940
1060	5	WSS-RACK-E-1060	WSS-RKAD-E-1060

Altezza mm (H)	Numero di posizioni	RACK (unità base) P/N	RKAD (AUnità aggiuntiva) P/N
940	4	WSS-RACK-U-0940	WSS-RKAD-U-0940
1060	5	WSS-RACK-U-1060	WSS-RKAD-U-1060

RACK E

UNITÀ BASE TIPO E
645x430xH940 mm

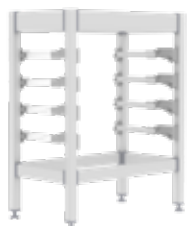

RKAD E

UNITÀ AGGIUNTIVA TIPO E
610x430xH940 mm

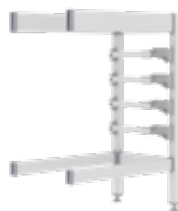

RACK U

UNITÀ BASE TIPO U
515x630xH940 mm

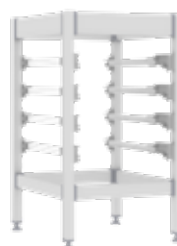

RKAD U

UNITÀ AGGIUNTIVA TIPO U
480x630xH940 mm



RACK E

UNITÀ BASE TIPO E
645x430xH1060 mm

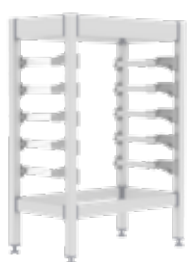

RKAD E

UNITÀ AGGIUNTIVA TIPO E
610x430xH1060 mm

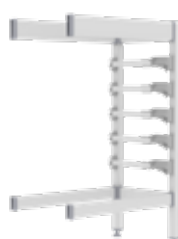

RACK U

UNITÀ BASE TIPO U
645x430xH1060 mm

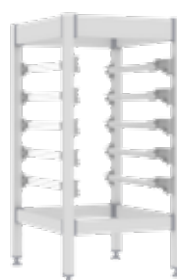

RKAD U

UNITÀ AGGIUNTIVA TIPO U
610x430xH1060 mm



PIANO HDPE



PIANO HPL



PIANO ACCIAIO INOSSIDABILE

P/N	Descrizione
WSS-HDPE-E-20	WORKSTATION - HDPE TOP - E - 20
WSS-HDPE-EE-20	WORKSTATION - HDPE TOP - EE - 20
WSS-HDPE-U-20	WORKSTATION - HDPE TOP - U - 20
WSS-HDPE-UU-20	WORKSTATION - HDPE TOP - UU - 20
WSS-HDPE-UUU-20	WORKSTATION - HDPE TOP - UUU - 20
WSS-HDPE-UUUU-20	WORKSTATION - HDPE TOP - UUUU - 20

P/N	Descrizione
WSS-HPL-E-20	WORKSTATION - HPL TOP - E - 20
WSS-HPL-EE-20	WORKSTATION - HPL TOP - EE - 20
WSS-HPL-U-20	WORKSTATION - HPL TOP - U - 20
WSS-HPL-UU-20	WORKSTATION - HPL TOP - UU - 20
WSS-HPL-UUU-20	WORKSTATION - HPL TOP - UUU - 20
WSS-HPL-UUUU-20	WORKSTATION - HPL TOP - UUUU - 20

P/N	Descrizione
WSS-SS-E-20	WORKSTATION - SS TOP - E - 20
WSS-SS-EE-20	WORKSTATION - SS TOP - EE - 20
WSS-SS-U-20	WORKSTATION - SS TOP - U - 20
WSS-SS-UU-20	WORKSTATION - SS TOP - UU - 20
WSS-SS-UUU-20	WORKSTATION - SS TOP - UUU - 20
WSS-SS-UUUU-20	WORKSTATION - SS TOP - UUUU - 20

SLS-RAIL-U-1

COPPIA DI GUIDE
Tipo U - 600 mm



SLS-BBG-RK-E

Coppia Guide
Telescopiche
tipo E



SLS-RAIL-E-1

Coppia di Guide
Tipo E - 400 mm



SLS-BBG-RK-U

Coppia Guide
Telescopiche
Tipo U

SLS-RAIL-4TLS

Serie di 4 Piastre per
Guide Telescopiche



WORKSTATION MOBILE

Oltre allo stoccaggio, la workstation Mobile Salus consente di trasferire moduli con un piano di lavoro utile. Come altri prodotti della linea Salus, è compatibile con i moduli ISO 6040.

Disponibile in due diverse altezze:

- 940 mm [4 posizioni]
- 1060 mm [5 posizioni].

Il piano superiore di 20 mm di altezza può essere realizzato in HPL (Laminato Plastico), Acciaio Inossidabile o HDPE (Polietilene ad Alta Densità).



WORKSTATION MOBILE SALUS TIPO-E

Altezza mm (H)	Numero di posizioni	CARRELLO P/N
940	4	WSS-CART-E-0940
1060	5	WSS-CART-E-1060

CARRELLO E H940

Carrello tipo E
770x485xH940 mm



CARRELLO E H1060

CARRELLO TIPO E
770x485xH1060 mm

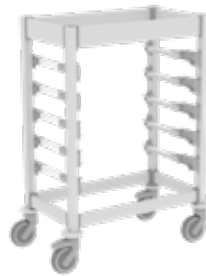

SLS-RAIL-E-1

COPPIA DI GUIDE TIPO E -
400 mm



PIANO HDPE

P/N	Descrizione
WSS-HDPE-E-20	WORKSTATION - HDPE TOP - E - 20



PIANO HPL

P/N	Descrizione
WSS-HPL-E-20	WORKSTATION - HPL TOP - E - 20



PIANO ACCIAIO INOSSIDABILE

P/N	Descrizione
WSS-SS-E-20	WORKSTATION - SS TOP - E - 20



ACCESSORI

MANIGLIA ORIZZONTALE

Consigliato per una migliore guida
del Carrello

Orizzontale per carrelli tipo E:
SLS-ALPH-E



SLS-RAIL-4TLS

Serie di 4 Piastre per
Guide Telescopiche



COPPIE DI GUIDE TELESCOPICHE

Opzionale, consentono
l'estrazione totale del modulo
Per tipo E: **SLS-BBG-RK-E**



SCAFFALATURE SALUS PER CENTRALI DI STERILIZZAZIONE

SALUS Series è un sistema completamente sigillato, non ci sono fori aperti in tutta la struttura, rendendo le superfici facilmente accessibili per la pulizia.

L'intero sistema è realizzato in alluminio anodizzato da 20 micron; niente più problemi di verniciatura.

Il sistema di etichettatura delle scaffalature medicali SALUS Series consente di rimuovere ripiani o contenitori mentre le relative etichette rimangono sulla struttura contrassegnando la posizione originale, i prodotti verranno sempre riportati nella stessa posizione.



SPALLA TERMINALE E CENTRALE TIPOLOGIE U / N

Altezza mm (H)	P/N	Descrizione
1880	SLS-FRAC-U-1880	Spalla centrale tipo U H1880 mm
2000	SLS-FRAC-U-2000	Spalla centrale tipo U H2000 mm
2120	SLS-FRAC-U-2120	Spalla centrale tipo U H2120 mm
2240	SLS-FRAC-U-2240	Spalla centrale tipo U H2240 mm
1880	SLS-FRAT-U-1880	Spalla terminale tipo U H1880 mm
2000	SLS-FRAT-U-2000	Spalla terminale tipo U H2000 mm
2120	SLS-FRAT-U-2120	Spalla terminale tipo U H2120 mm
2240	SLS-FRAT-U-2240	Spalla terminale tipo U H2240 mm

Completa di basi regolabili e tappi



GUIDE SALUS TIPOLOGIE U / N

P/N	Descrizione
SLS-RAIL-U-1	Coppia di guide 600 mm Tipo U / N



Da utilizzare con coperture per prevenire l'usura delle guide.
P/N: **HYG-TRAIL-PCOV**
(4pz per coppie di guide)

TRAVERSE FRONTALI TIPOLOGIA U

P/N	Descrizione
SLS-TRVS-U-KIT-FRONT	kit di traverse frontali Tipo U (5 pz)

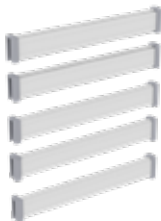

Necessarie per unire due spalle tipo U e creare una unità

TRAVERSE FRONTALI TIPOLOGIA N

P/N	Descrizione
SLS-TRVS-N-KIT-FRONT	kit di traverse frontali Tipo N (5 pz)



Necessarie per unire due spalle tipo N e creare una unità

ACCESSORI

PANELLO SUPERIORE

In alluminio, rimovibile per facilitare le operazioni di pulizia

Tipo N: **SLS-DC-N-AB**

Tipo U: **SLS-DC-U-AB**



SLS-RAIL-4TLS

Serie di 4 piastre per guide telescopiche



SLS-BBG-RK-U

Coppia di guide telescopiche in acciaio inossidabile.

Opzionali. Consentono l'estrazione totale del modulo. Adatto per Salus "U" e "N" - 600 mm



SCAFFALATURA A RIPIANI

TOP SALUS



GRANDI PORTATE:
FINO A 250 KG PER RIPIANO



LEGGERO



FACILE DA PULIRE



MONTAGGIO RAPIDO



RANGE TERMICO:
DA -30°C A +90°C



FLAT PACKAGING = RISPARMIO SUL TRASPORTO



LUNGA DURATA NEL TEMPO



MONTAGGIO SENZA
ATTREZZI SPECIALI



ECOLOGICO SU TUTTA LA LINEA:
DALLA PRODUZIONE ALL'USO



MONTAGGIO FACILE DEI RIPIANI:
MASSIMA FLESSIBILITÀ E ROBUSTEZZA



USO ESCLUSIVO DI VITERIA IN
ACCIAIO INOX - NESSUNA VITE VISIBILE



CERTIFICAZIONI INTERNAZIONALI
DI IGIENE (HCV; NSF)



INOSSIDABILE - ALLUMINIO
ANODIZZATO 20 MICRON



MASSIMO SFRUTTAMENTO DELLO SPAZIO

DOGHE IN POLIETILENE GRIGIO CHIARO - DISTANZA TRA I RIPIANI MODIFICABILE



Lineare Singolo



Lineare Multiplo



Ad angolo



Ad "U"

SCAFFALATURA A RIPIANI

TOP SALUS

INNUMEREVOLI OPZIONI

Grazie alle molteplici differenti configurazioni standard, la nostra scaffalatura si adatta a qualsiasi tipo di deposito ospedaliero.

FACILITÀ DI PULIZIA

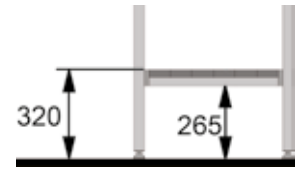

8 ALTEZZE

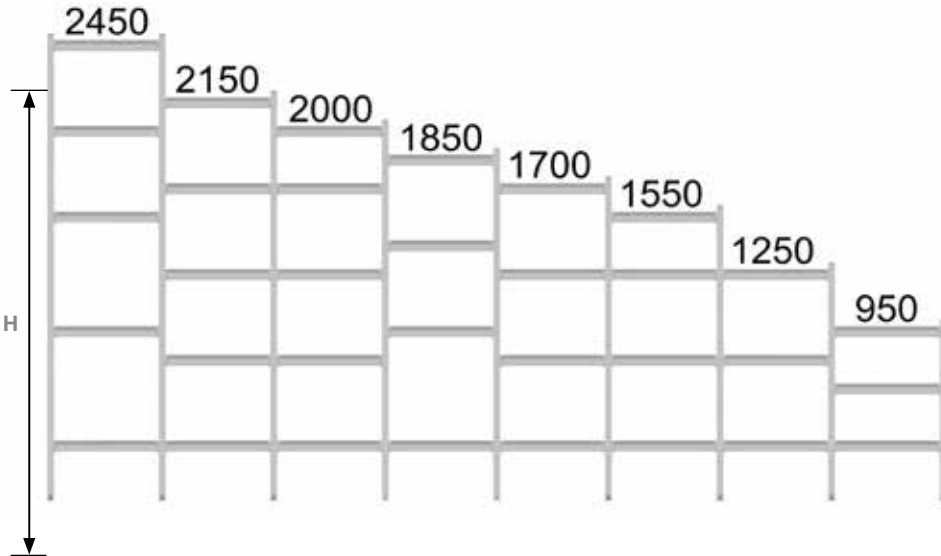

MODULARITÀ 75 mm



5 PROFONDITÀ (W), 22 LUNGHEZZE (L)

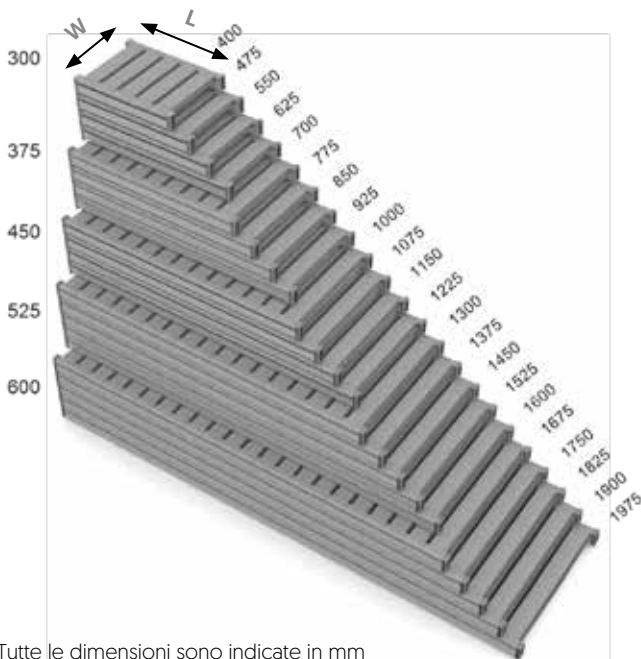

Tutte le dimensioni sono indicate in mm

DATI COMUNI A TUTTE LE PROFONDITÀ

(W = 300, 375, 450, 525, 600 mm)

Lunghezza ripiano mm (L)	Portata kg	Doghe n°	Lunghezza ripiano mm (L)	Portata kg	Doghe n°
400	250	5	1225	220	16
475	250	6	1300	200	17
550	250	7	1375	200	18
625	250	8	1450	200	19
700	250	9	1525	180	20
775	250	10	1600	180	21
850	250	11	1675	180	22
925	240	12	1750	150	23
1000	240	13	1825	150	24
1075	220	14	1900	120	25
1150	220	15	1975	110	26

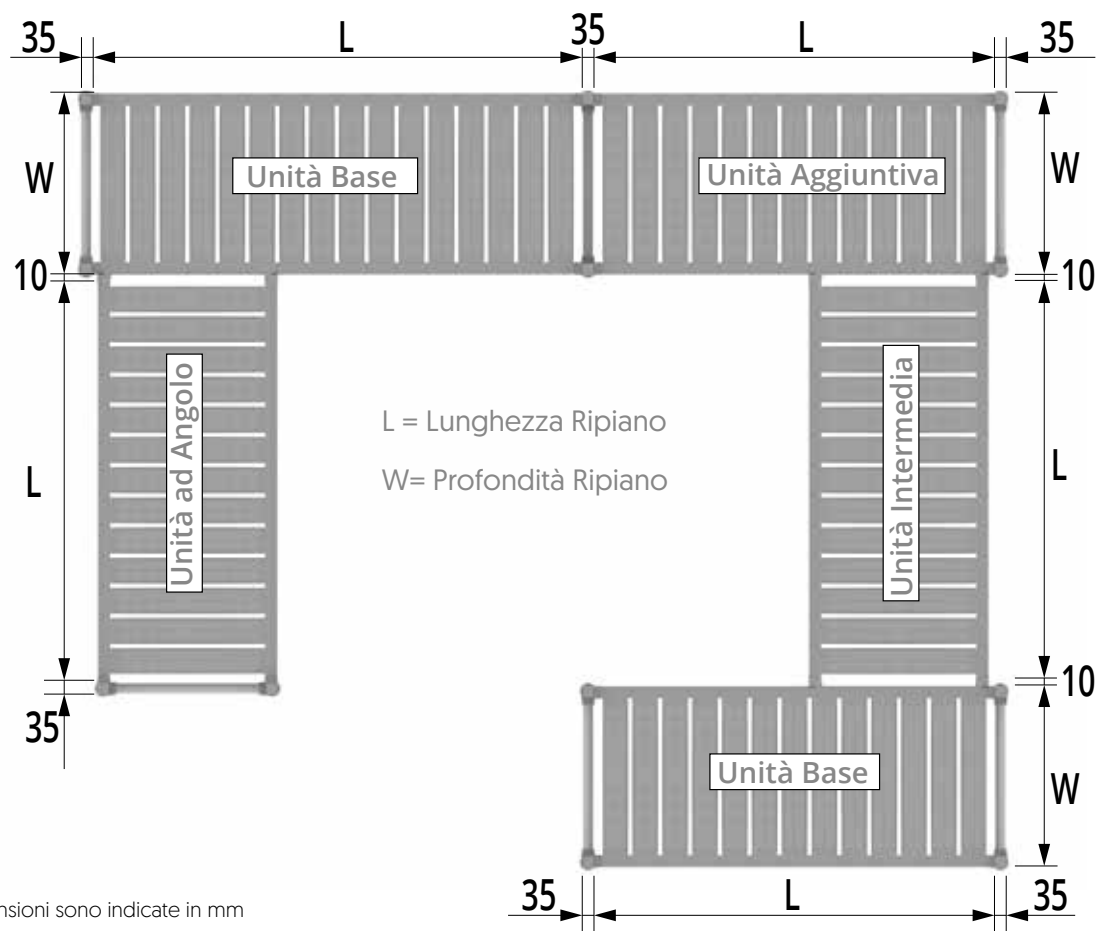
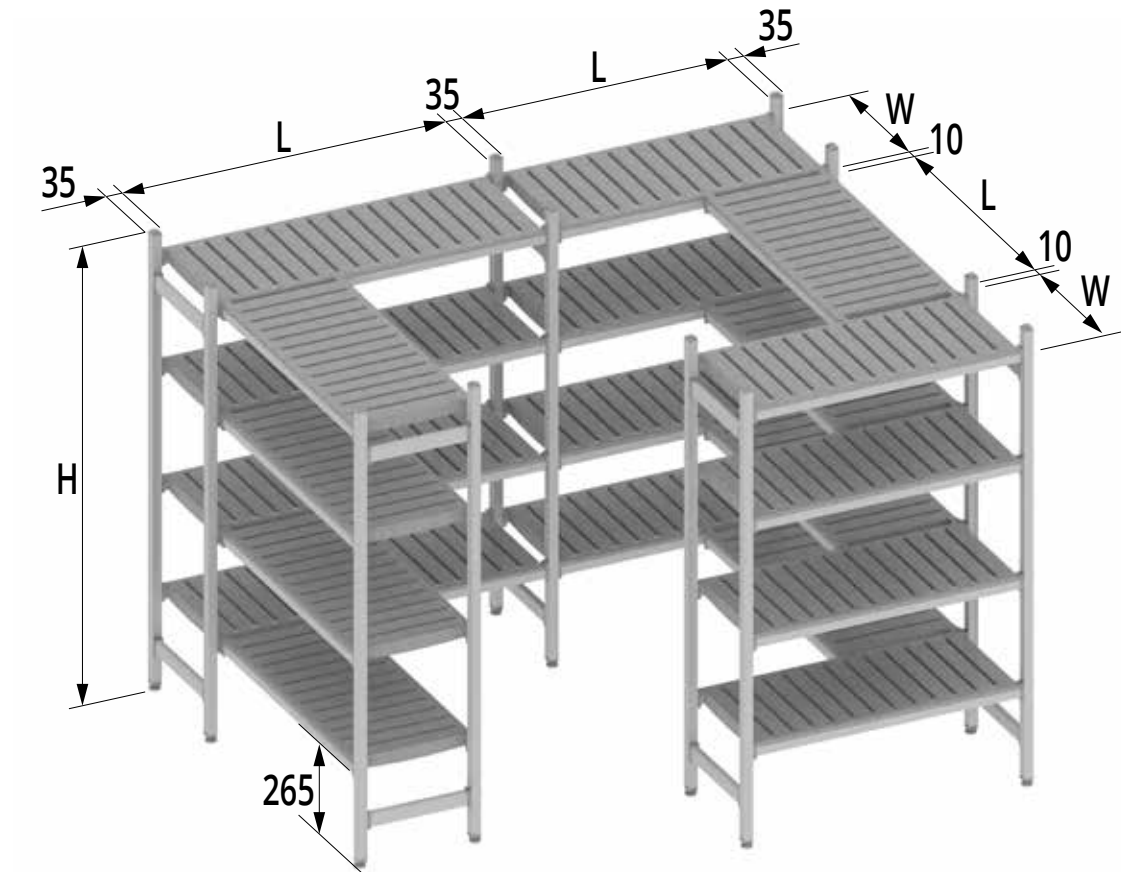

Tutte le dimensioni sono indicate in mm

SCAFFALATURA A RIPIANI

POSIZIONAMENTO SCAFFALI E CARRELLI

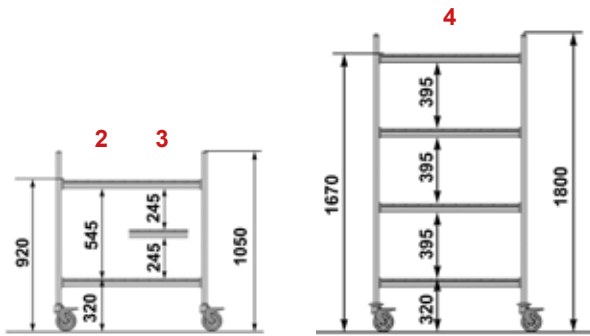

Carrelli standard

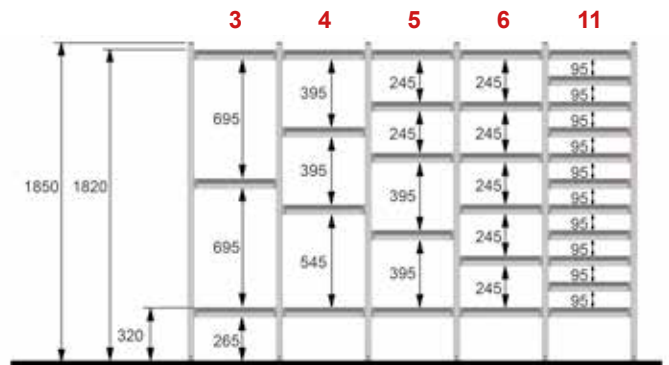

Altezza scaffale: 1850 mm / Altezza ambiente > 2100 mm

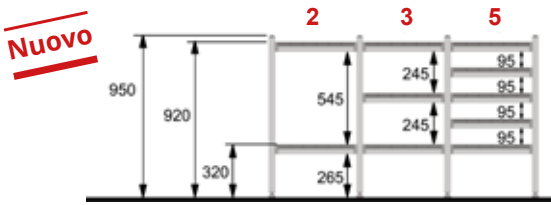

Altezza scaffale: 950 mm

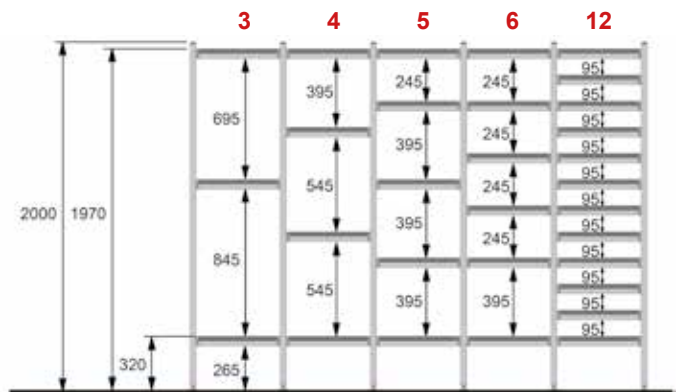

Altezza scaffale: 2000 mm / Altezza ambiente > 2250 mm

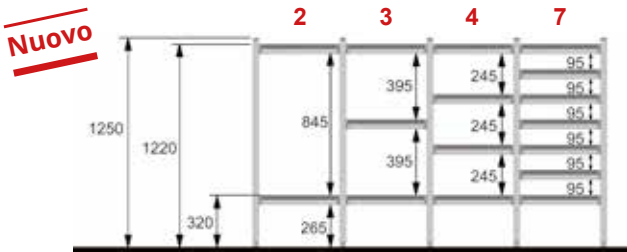

Altezza scaffale: 1250 mm

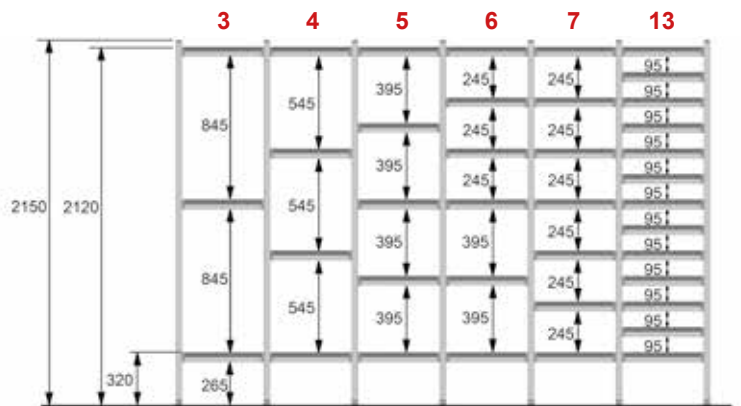

Altezza scaffale: 2150 mm / Altezza ambiente > 2400 mm

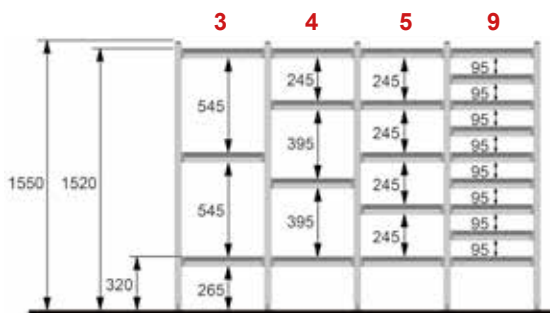

Altezza scaffale: 1550 mm / Altezza ambiente > 1700 mm

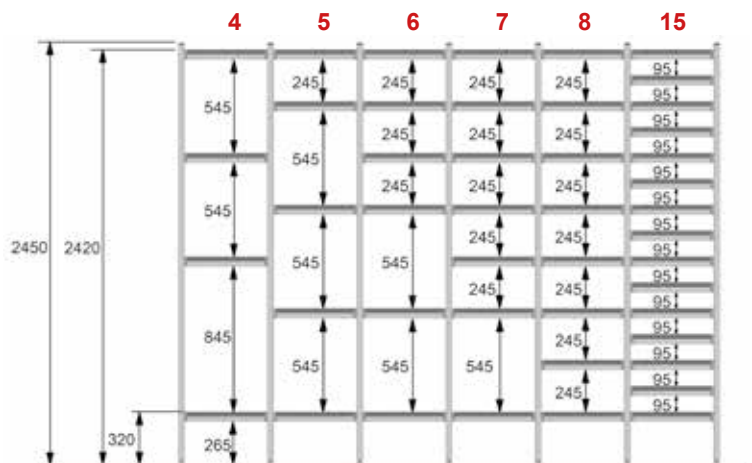

Altezza scaffale: 2450 mm / Altezza ambiente > 2800 mm

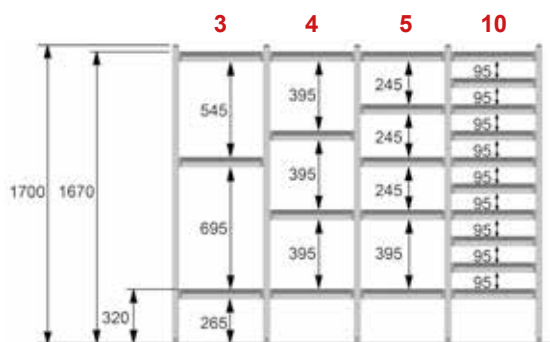

Altezza scaffale: 1700 mm / Altezza ambiente > 1950 mm

MONTAGGIO



**IL MONTAGGIO
DI UNA
SCAFFALATURA
RICHIEDE MENO DI
5 MINUTI**



**CON IL KIT ANGOLARE
SI AUMENTA ED
OTTIMIZZA LA CAPACITÀ
DI STOCCAGGIO**



Video Montaggio

Durante l'installazione in cantiere della scaffalatura è consigliabile lasciare l'imballo in plastica. Così facendo proteggerete la scaffalatura fino a pochi istanti prima di inserire i prodotti in deposito.

SCAFFALATURA A RIPIANI

COMPONENTI SCAFFALATURA

SPALLA TERMINALE IN ALLUMINIO

Altezza mm (H)	Portata kg (c.u.d.)	Profondità 300 (W) Art.	Profondità 375 (W) Art.	Profondità 450 (W) Art.	Profondità 525 (W) Art.	Profondità 600 (W) Art.
950	1000	KFT290	KFT365	KFT440	KFT515	KFT590
1250	1000	KFT294	KFT369	KFT444	KFT519	KFT594
1550	1000	KFT298	KFT373	KFT448	KFT523	KFT598
1700	1000	KFT300	KFT375	KFT450	KFT525	KFT600
1850	1000	KFT301	KFT376	KFT451	KFT526	KFT601
2000	1000	KFT302	KFT377	KFT452	KFT527	KFT602
2150	1000	KFT303	KFT378	KFT453	KFT528	KFT603
2450	1000	KFT304	KFT379	KFT454	KFT529	KFT604

SPALLA CENTRALE IN ALLUMINIO

Altezza mm (H)	Portata kg (c.u.d.)	Profondità 300 (W) Art.	Profondità 375 (W) Art.	Profondità 450 (W) Art.	Profondità 525 (W) Art.	Profondità 600 (W) Art.
950	1000	KFC290	KFC365	KFC440	KFC515	KFC590
1250	1000	KFC294	KFC369	KFC444	KFC519	KFC594
1550	1000	KFC298	KFC373	KFC448	KFC523	KFC598
1700	1000	KFC300	KFC375	KFC450	KFC525	KFC600
1850	1000	KFC301	KFC376	KFC451	KFC526	KFC601
2000	1000	KFC302	KFC377	KFC452	KFC527	KFC602
2150	1000	KFC303	KFC378	KFC453	KFC528	KFC603
2450	1000	KFC304	KFC379	KFC454	KFC529	KFC604

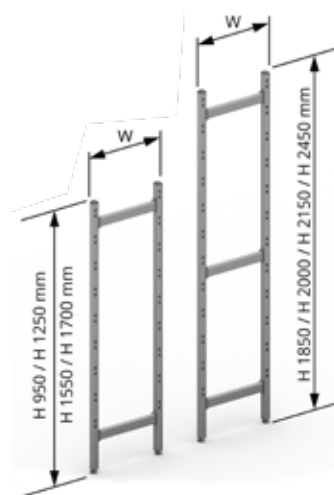

Completa di basi regolabili e tappi

RIPIANO IN ALLUMINIO CON DOGHE IN POLIETILENE

Lunghezza mm (L)	Portata kg (c.u.d.)	Profondità 300 (W) Art.	Profondità 375 (W) Art.	Profondità 450 (W) Art.	Profondità 525 (W) Art.	Profondità 600 (W) Art.
400	250	KFS292	KFS367	KFS442	KFS517	KFS592
475	250	KFS294	KFS369	KFS444	KFS519	KFS594
550	250	KFS296	KFS371	KFS446	KFS521	KFS596
625	250	KFS298	KFS373	KFS448	KFS523	KFS598
700	250	KFS300	KFS375	KFS450	KFS525	KFS600
775	250	KFS302	KFS377	KFS452	KFS527	KFS602
850	250	KFS304	KFS379	KFS454	KFS529	KFS604
925	240	KFS306	KFS381	KFS456	KFS531	KFS606
1000	240	KFS308	KFS383	KFS458	KFS533	KFS608
1075	220	KFS310	KFS385	KFS460	KFS535	KFS610
1150	220	KFS312	KFS387	KFS462	KFS537	KFS612
1225	220	KFS314	KFS389	KFS464	KFS539	KFS614
1300	200	KFS316	KFS391	KFS466	KFS541	KFS616
1375	200	KFS318	KFS393	KFS468	KFS543	KFS618
1450	200	KFS320	KFS395	KFS470	KFS545	KFS620
1525	180	KFS322	KFS397	KFS472	KFS547	KFS622
1600	180	KFS324	KFS399	KFS474	KFS549	KFS624
1675	180	KFS326	KFS401	KFS476	KFS551	KFS626
1750	150	KFS328	KFS403	KFS478	KFS553	KFS628
1825	150	KFS330	KFS405	KFS480	KFS555	KFS630
1900	120	KFS332	KFS407	KFS482	KFS557	KFS632
1975	110	KFS334	KFS409	KFS484	KFS559	KFS634

DOGHE IN POLIETILENE GRIGIO CHIARO

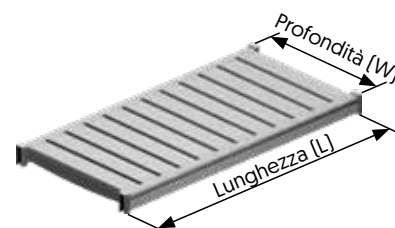

Completo di n°4 tasselli di aggancio alle spalle

KIT ANGOLARE CON DOGHE IN POLIETILENE

Tipo ripiano	Profondità 300 (W) Art.	Profondità 375 (W) Art.	Profondità 450 (W) Art.	Profondità 525 (W) Art.	Profondità 600 (W) Art.
Ventilato	KFA300	KFA375	KFA450	KFA525	KFA600



RIPIANO VENTILATO CON DOGHE IN ALLUMINIO

Lunghezza mm (L)	Portata kg (c.u.d.)	Profondità 300 (W)	Profondità 375 (W)	Profondità 450 (W)	Profondità 525 (W)	Profondità 600 (W)
		Art.	Art.	Art.	Art.	Art.
400	250	KFL292	KFL367	KFL442	KFL517	KFL592
475	250	KFL294	KFL369	KFL444	KFL519	KFL594
550	250	KFL296	KFL371	KFL446	KFL521	KFL596
625	250	KFL298	KFL373	KFL448	KFL523	KFL598
700	250	KFL300	KFL375	KFL450	KFL525	KFL600
775	250	KFL302	KFL377	KFL452	KFL527	KFL602
850	250	KFL304	KFL379	KFL454	KFL529	KFL604
925	240	KFL306	KFL381	KFL456	KFL531	KFL606
1000	240	KFL308	KFL383	KFL458	KFL533	KFL608
1075	220	KFL310	KFL385	KFL460	KFL535	KFL610
1150	220	KFL312	KFL387	KFL462	KFL537	KFL612
1225	220	KFL314	KFL389	KFL464	KFL539	KFL614
1300	200	KFL316	KFL391	KFL466	KFL541	KFL616
1375	200	KFL318	KFL393	KFL468	KFL543	KFL618
1450	200	KFL320	KFL395	KFL470	KFL545	KFL620
1525	180	KFL322	KFL397	KFL472	KFL547	KFL622
1600	180	KFL324	KFL399	KFL474	KFL549	KFL624
1675	180	KFL326	KFL401	KFL476	KFL551	KFL626
1750	150	KFL328	KFL403	KFL478	KFL553	KFL628
1825	150	KFL330	KFL405	KFL480	KFL555	KFL630
1900	120	KFL332	KFL407	KFL482	KFL557	KFL632
1975	110	KFL334	KFL409	KFL484	KFL559	KFL634

DOGHE IN ALLUMINIO PER RIPIANO VENTILATO

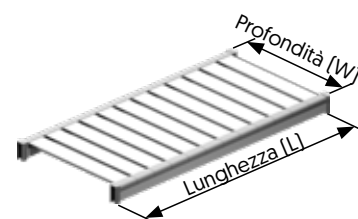

Completo di n°4 tasselli di aggancio alle spalle

RIPIANO PIENO CON DOGHE IN ALLUMINIO

Lunghezza mm (L)	Portata kg (c.u.d.)	Profondità 300 (W)	Profondità 375 (W)	Profondità 450 (W)	Profondità 525 (W)	Profondità 600 (W)
		Art.	Art.	Art.	Art.	Art.
400	250	KFP292	KFP367	KFP442	KFP517	KFP592
475	250	KFP294	KFP369	KFP444	KFP519	KFP594
550	250	KFP296	KFP371	KFP446	KFP521	KFP596
625	250	KFP298	KFP373	KFP448	KFP523	KFP598
700	250	KFP300	KFP375	KFP450	KFP525	KFP600
775	250	KFP302	KFP377	KFP452	KFP527	KFP602
850	250	KFP304	KFP379	KFP454	KFP529	KFP604
925	240	KFP306	KFP381	KFP456	KFP531	KFP606
1000	240	KFP308	KFP383	KFP458	KFP533	KFP608
1075	220	KFP310	KFP385	KFP460	KFP535	KFP610
1150	220	KFP312	KFP387	KFP462	KFP537	KFP612
1225	220	KFP314	KFP389	KFP464	KFP539	KFP614
1300	200	KFP316	KFP391	KFP466	KFP541	KFP616
1375	200	KFP318	KFP393	KFP468	KFP543	KFP618
1450	200	KFP320	KFP395	KFP470	KFP545	KFP620
1525	180	KFP322	KFP397	KFP472	KFP547	KFP622
1600	180	KFP324	KFP399	KFP474	KFP549	KFP624
1675	180	KFP326	KFP401	KFP476	KFP551	KFP626
1750	150	KFP328	KFP403	KFP478	KFP553	KFP628
1825	150	KFP330	KFP405	KFP480	KFP555	KFP630
1900	120	KFP332	KFP407	KFP482	KFP557	KFP632
1975	110	KFP334	KFP409	KFP484	KFP559	KFP634

DOGHE IN ALLUMINIO PER RIPIANO PIENO

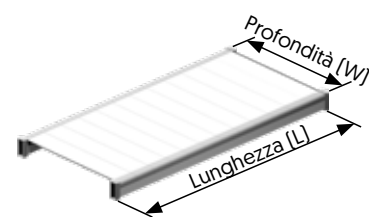

Completo di n°4 tasselli di aggancio alle spalle

KIT ANGOLARE CON DOGHE IN ALLUMINIO

Tipo ripiano	Profondità 300 (W)	Profondità 375 (W)	Profondità 450 (W)	Profondità 525 (W)	Profondità 600 (W)
	Art.	Art.	Art.	Art.	Art.
Ventilato	KFLA30	KFLA37	KFLA45	KFLA52	KFLA60
Pieno	KFPA30	KFPA37	KFPA45	KFPA52	KFPA60

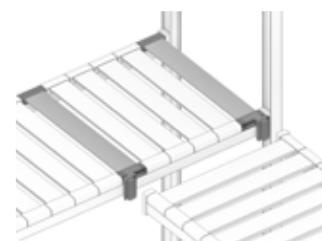

SCAFFALATURA A RIPIANI

ANTIBATTERICA



PROTEZIONE CONTINUA PER L'INTERA VITA UTILE DELLA SCAFFALATURA



CERTIFICAZIONI INTERNAZIONALI DI IGIENE



PORTATA FINO A 250 KG PER RIPIANO



ELIMINA +99% DEI BATTERI IN 24 ORE



LEGGERO



FACILE DA PULIRE



DIFESA IMPENETRABILE CONTRO: MICROBI, BATTERI, FUNGHI E MUFFE

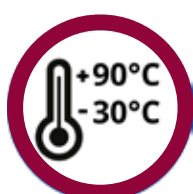

TEMPERATURE DA -30°C A +90°C



MONTAGGIO RAPIDO SENZA ATTREZZI SPECIALI



ALLUMINIO ANODIZZATO



ECOLOGICO DALLA PRODUZIONE ALL'USO



FLAT PACKAGING = RISPARMIO SUL TRASPORTO

SPALLA TERMINALE

Altezza mm (H)	Portata kg (c.u.d)	Profondità 450 (W)	Profondità 600 (W)
		Art.	Art.
950	1000	KTC440	KTC590
1250	1000	KTC444	KTC594
1550	1000	KTC448	KTC598
1700	1000	KTC450	KTC600
1850	1000	KTC451	KTC601
2000	1000	KTC452	KTC602
2150	1000	KTC453	KTC603
2450	1000	KTC454	KTC604

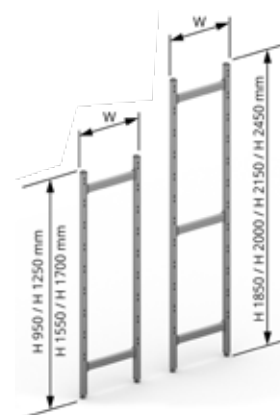

Completa di basi regolabili e tappi

SPALLA CENTRALE

Altezza mm (H)	Portata kg (c.u.d)	Profondità 450 (W)	Profondità 600 (W)
		Art.	Art.
950	1000	KCC440	KCC590
1250	1000	KCC444	KCC594
1550	1000	KCC448	KCC598
1700	1000	KCC450	KCC600
1850	1000	KCC451	KCC601
2000	1000	KCC452	KCC602
2150	1000	KCC453	KCC603
2450	1000	KCC454	KCC604

RIPIANO DOGHE POLIETILENE TURCHESE

Lunghezza mm (L)	Portata kg (c.u.d)	Profondità 450 (W)	Profondità 600 (W)
		P/N	P/N
400	250	KFS442-AB	KFS592-AB
475	250	KFS444-AB	KFS594-AB
550	250	KFS446-AB	KFS596-AB
625	250	KFS448-AB	KFS598-AB
700	250	KFS450-AB	KFS600-AB
775	250	KFS452-AB	KFS602-AB
850	250	KFS454-AB	KFS604-AB
925	240	KFS456-AB	KFS606-AB
1000	240	KFS458-AB	KFS608-AB
1075	220	KFS460-AB	KFS610-AB
1150	220	KFS462-AB	KFS612-AB
1225	220	KFS464-AB	KFS614-AB
1300	200	KFS466-AB	KFS616-AB
1375	200	KFS468-AB	KFS618-AB
1450	200	KFS470-AB	KFS620-AB
1525	180	KFS472-AB	KFS622-AB
1600	180	KFS474-AB	KFS624-AB
1675	180	KFS476-AB	KFS626-AB
1750	150	KFS478-AB	KFS628-AB
1825	150	KFS480-AB	KFS630-AB
1900	120	KFS482-AB	KFS632-AB
1975	110	KFS484-AB	KFS634-AB



DOGHE IN POLIETILENE TURCHESE

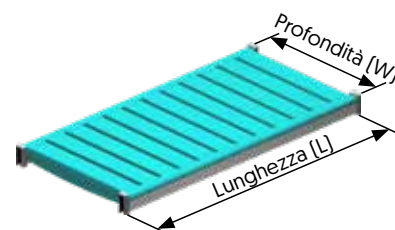

Completi di n°4 tasselli di aggancio alle spalle

SCAFFALATURE SALUS A RIPIANI E PER MODULI ISO 6040



SPALLA IN ALLUMINIO

Altezza mm (H)	Portata kg (c.u.d.)	Profondità 450 (W) Art.	Profondità 600 (W) Art.
1880	1000	SLS-FRAC-E-1880	SLS-FRAC-U-1880

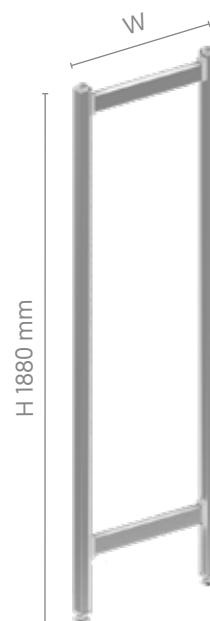

Completa di basi regolabili e tappi

RIPIANO VENTILATO - DOGHE IN POLIETILENE O ALLUMINIO

Lunghezza mm (L)	Portata kg (c.u.d.)	Profondità 450 (W) Art.	Profondità 600 (W) Art.
400	250	KFS442	KFS592
475	250	KFS444	KFS594
550	250	KFS446	KFS596
625	250	KFS448	KFS598
700	250	KFS450	KFS600
775	250	KFS452	KFS602
850	250	KFS454	KFS604
925	240	KFS456	KFS606
1000	240	KFS458	KFS608
1075	220	KFS460	KFS610
1150	220	KFS462	KFS612
1225	220	KFS464	KFS614
1300	200	KFS466	KFS616
1375	200	KFS468	KFS618
1450	200	KFS470	KFS620
1525	180	KFS472	KFS622
1600	180	KFS474	KFS624
1675	180	KFS476	KFS626
1750	150	KFS478	KFS628
1825	150	KFS480	KFS630
1900	120	KFS482	KFS632
1975	110	KFS484	KFS634

DOGHE IN POLIETILENE GRIGIO CHIARO

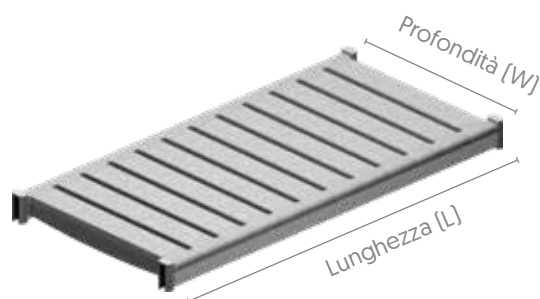

Completo di n°4 tasselli di aggancio alle spalle

SCAFFALATURE SALUS A RIPIANI E PER MODULI ISO 6040

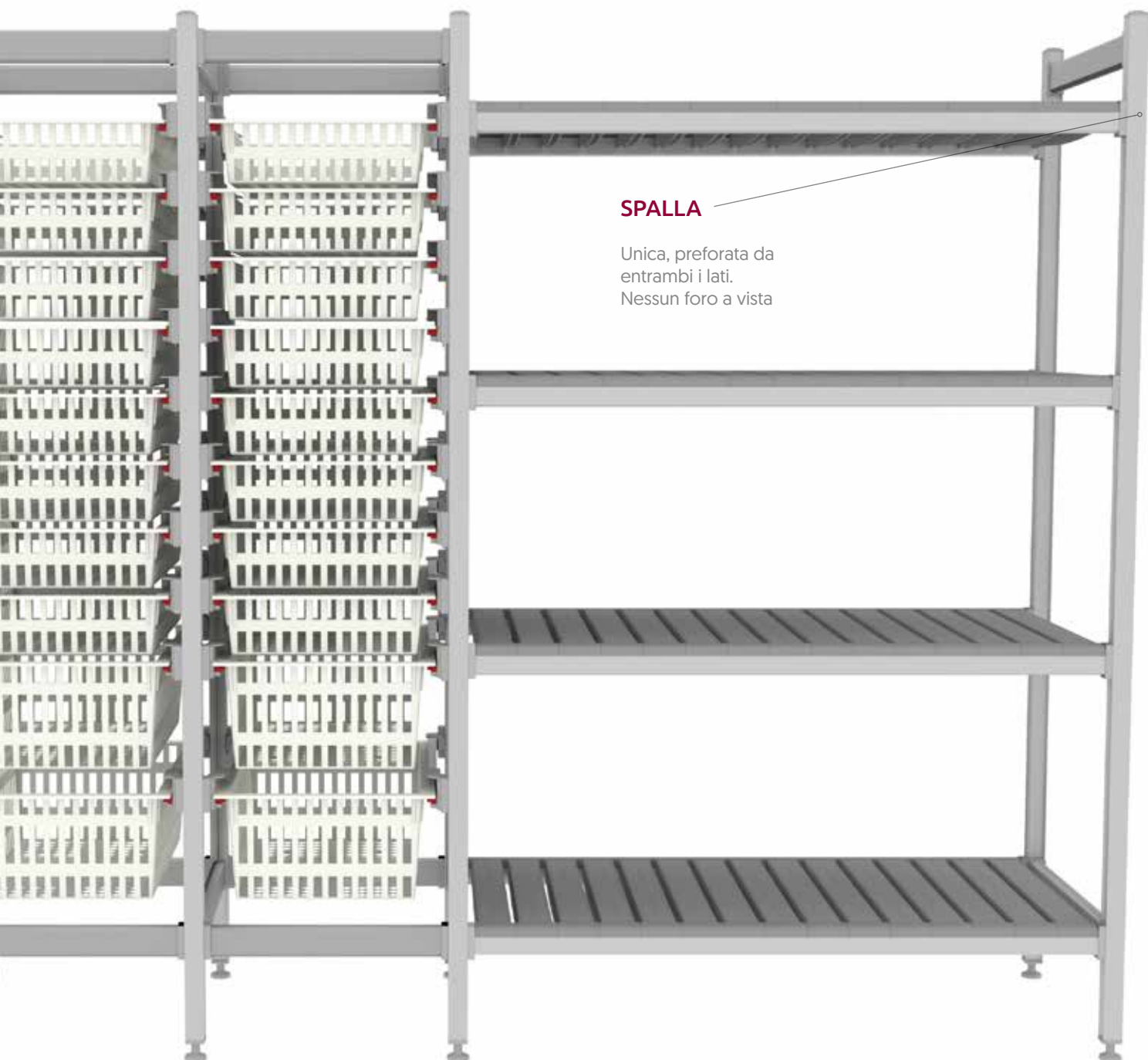

Esempio di scaffalatura medica a ripiani SALUS Series
1 spalla + 4 ripiani



Guarda il video

FRAC (SPALLA AGGIUNTIVA) PER SCAFFALATURA TIPOLOGIA E

Altezza mm (H)	Profondità 430 mm (W)
1880	SLS-FRAC-E-1880
2000	SLS-FRAC-E-2000
2120	SLS-FRAC-E-2120
2240	SLS-FRAC-E-2240



Completa di basi regolabili e tappi

FRAC (SPALLA AGGIUNTIVA) PER SCAFFALATURA TIPOLOGIA U

Altezza mm (H)	Profondità 430 mm (W)
1880	SLS-FRAC-U-1880
2000	SLS-FRAC-U-2000
2120	SLS-FRAC-U-2120
2240	SLS-FRAC-U-2240



Completa di basi regolabili e tappi

FRAC CON PANNELLO PER SCAFFALATURA TIPOLOGIA E

Altezza mm (H)	Profondità 430 mm (W)
1880	SLS-FRAC-E-PANL-1880
2000	SLS-FRAC-E-PANL-2000
2120	SLS-FRAC-E-PANL-2120
2240	SLS-FRAC-E-PANL-2240



Completa di basi regolabili e tappi

FRAC CON PANNELLO PER SCAFFALATURA TIPOLOGIA U

Altezza mm (H)	Profondità 430 mm (W)
1880	SLS-FRAC-U-PANL-1880
2000	SLS-FRAC-U-PANL-2000
2120	SLS-FRAC-U-PANL-2120
2240	SLS-FRAC-U-PANL-2240



Completa di basi regolabili e tappi

SPALLA DI INTEGRAZIONE E / U

Spalla che permette di proseguire con la propria scaffalatura passando da una tipologia U ad una E e viceversa, risparmiando spazio e materiale.



Altezza mm (H)	Profondità 430 mm (W)
1880	SLS-FRA-INT-EU-1880
2000	SLS-FRA-INT-EU-2000
2120	SLS-FRA-INT-EU-2120
2240	SLS-FRA-INT-EU-2240

Completa di basi regolabili e tappi



SCAFFALATURE COMPATTABILI MEDICALI



Esempio di scaffalatura compattabile TIPO-U



Almeno il
50%
di capacità di
stoccaggio in più

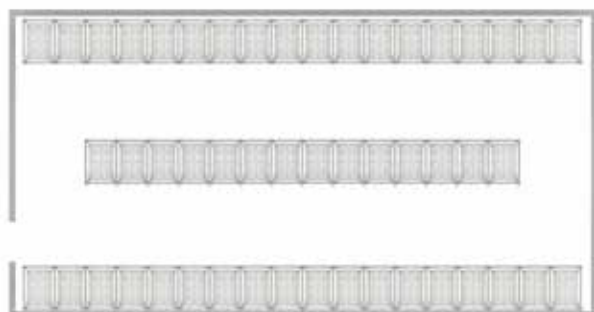

Versione statica

Locale 9 x 4,5 m = 40.5 m²

Scaffalatura standard: 20.7 m²

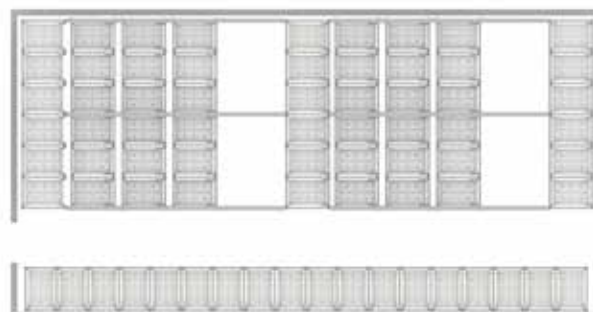

Versione mobile

Locale 9 x 4,5 m = 40.5 m²

Scaffalatura compattabile: 33.6 m²

SCAFFALATURA COMPATTABILE MEDICALE

- Massimo sfruttamento dello spazio
- Fino al 50% di capacità di stoccaggio in più
- Modulare = infinite combinazioni possibili
- Altezze personalizzabili ogni 120 mm
- Compatibile con i contenitori ISO 6040
- Guide telescopiche e fisse
- Struttura senza fori = facile da pulire
- Leggero
- Alluminio anodizzato 20 micron = nessun difetto di verniciatura
- Inossidabile
- Capacità di carico di 1000 kg per unità statica, 400 kg per unità mobile
- Flat packaging = risparmio sul trasporto
- Lunga durata nel tempo

DISPONIBILE DA 2 A 4 CAMPATE

FRAT Spalla terminale
FRAC Spalla centrale
KIT TRAVERGE FRONTALI Kit di 5 traverse anteriori tipo U

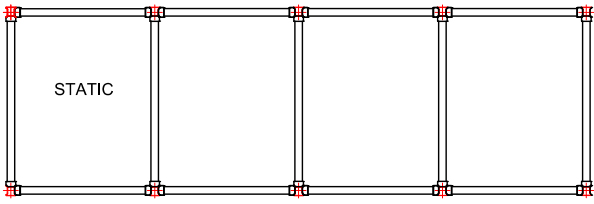
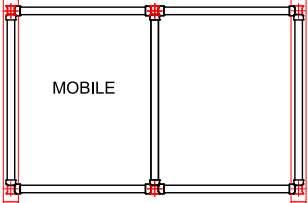
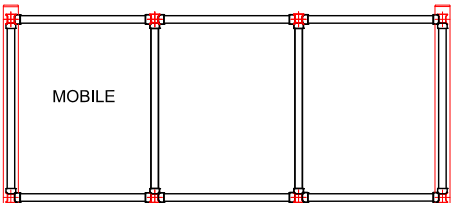
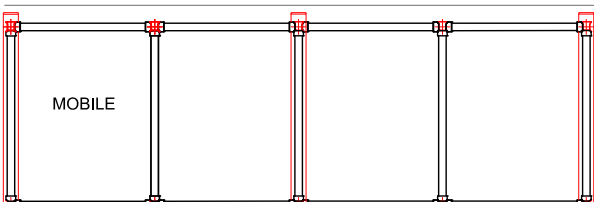
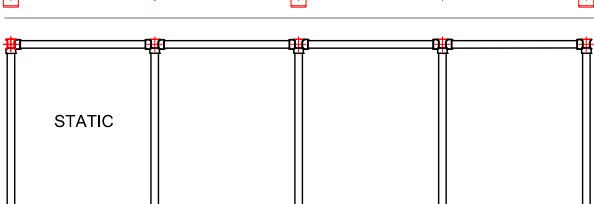
 <p>STATIC</p>		<p>NUMERO DI GUIDE NECESSARE (PAVIMENTO O SUPERIORE)</p>	
 <p>MOBILE</p>	UNITÀ MOBILE - 2 CAMPATE		2
 <p>MOBILE</p>	UNITÀ MOBILE - 3 CAMPATE		2
 <p>MOBILE</p>	UNITÀ MOBILE - 4 CAMPATE		3
 <p>STATIC</p>			

UNITÀ STATICHE TIPO U E TIPO N

SPALLE TERMINALE E CENTRALE TIPO -U E TIPO-E

Altezza mm (H)	P/N	Descrizione
1880	SLS-FRAC-U-1880	Spalla Centrale Tipo U H1880 mm
2000	SLS-FRAC-U-2000	Spalla Centrale Tipo U H2000 mm
2120	SLS-FRAC-U-2120	Spalla Centrale Tipo U H2120 mm
1880	SLS-FRAT-U-1880	Spalla Terminale Tipo U H1880 mm
2000	SLS-FRAT-U-2000	Spalla Terminale Tipo U H2000 mm
2120	SLS-FRAT-U-2120	Spalla Terminale Tipo U H2120 mm

Completa di basi regolabili e tappi



Il tipo U e il tipo N hanno la stessa profondità (600 mm), quindi condividono la stessa struttura e anche le guide.

La larghezza è diversa: 330 mm per il tipo N e 400 mm per il tipo U.

TRAVERSE FRONTALI TIPO U

P/N	Descrizione
SLS-TRVS-U-KIT-FRONT	Kit di traverse frontali Tipo U (5 pcs)



Necessario per unire due spalle di tipo U e creare una campata

TRAVERSE FRONTALI TIPO N

P/N	Descrizione
SLS-TRVS-N-KIT-FRONT	Kit di traverse frontali Tipo N (5 pcs)



Necessario per unire due spalle di tipo N e creare una campata

Esempio di scaffalatura compattabile per Centrale di Sterilizzazione



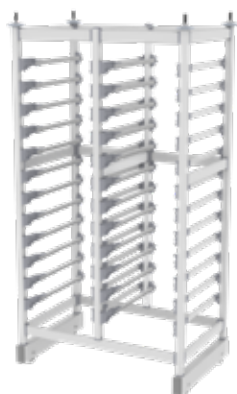

UNITÀ MOBILE TIPO N

UNITÀ MOBILE TIPO N - 2 CAMPATE

Altezza mm (H)	P/N
2120	HDSUR2120-NMRACK2

UNITÀ MOBILE TIPO N - 3 CAMPATE

Altezza mm (H)	P/N
2120	HDSUR2120-NMRACK3

UNITÀ MOBILE TIPO N - 4 CAMPATE

Altezza mm (H)	P/N
2120	HDSUR2120-NMRACK4

UNITÀ MOBILE TIPO U

UNITÀ MOBILE TIPO U - 2 CAMPATE

Altezza mm (H)	P/N
2120	HDSUR2120-UMRACK2

UNITÀ MOBILE TIPO U - 3 CAMPATE

Altezza mm (H)	P/N
2120	HDSUR2120-UMRACK3

UNITÀ MOBILE TIPO U - 4 CAMPATE

Altezza mm (H)	P/N
2120	HDSUR2120-UMRACK4

ELEMENTI COMUNI

GUIDA SUPERIORE

P/N	Descrizione
HD-UR	Guida superiore su misura

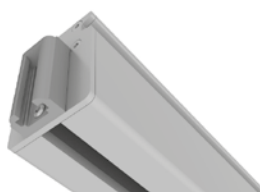

GUIDE SALUS - TIPO U / TIPO N

P/N	Descrizione
SLS-RAIL-U-1	Coppie di guide tipo U 600 mm



Da utilizzare con coperture per prevenire l'usura delle guide.
P/N: **HYG-TRAIL-PCOV**
(4 pezzi per coppia di guide)

ACCESSORI

PANELLO SUPERIORE

In alluminio, rimovibile per facilitare le operazioni di pulizia

Tipo N: **SLS-DC-N-AB**

Tipo U: **SLS-DC-U-AB**



SLS-RAIL-4TLS

Serie di 4 piastre per guide telescopiche



COPPIE DI GUIDE TELESCOPICHE

Opzionali. Consentono l'estrazione totale del modulo

Tipo U: **SLS-BBG-RK-U**



SLS-RAIL-DS-U

Coppia di guide doppio accesso

Tipo U - 600 mm



SCAFFALATURA A RIPIANI

SCAFFALATURA COMPATTABILE

La scaffalatura compattabile consente uno sfruttamento migliore dello spazio aumentando la capacità di stoccaggio rispetto ad una normale scaffalatura fissa.

Costruita in profilati di alluminio anodizzati 20 micron, la scaffalatura è interamente inossidabile ed ideale per depositi ospedalieri.

Le doghe dei ripiani sono smontabili e lavabili in lavastoviglie. Sviluppabile all'infinito in larghezza e lunghezza.

Le doghe possono essere in polietilene o in alluminio. Il polietilene è atossico, resistente agli agenti chimici e a basso assorbimento igroscopico. Tutta la bulloneria è in acciaio inox ed è nascosta all'interno della struttura stessa.

Resistente all'usura nel tempo ed insensibile agli sbalzi termici. L'assemblaggio ad incastro non richiede l'utilizzo di alcun utensile.

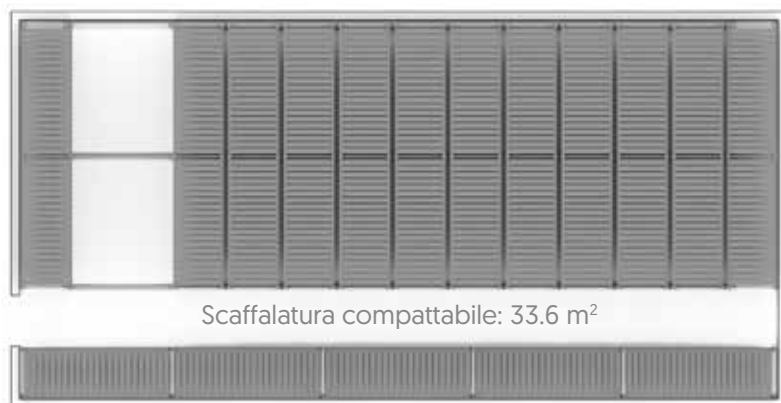
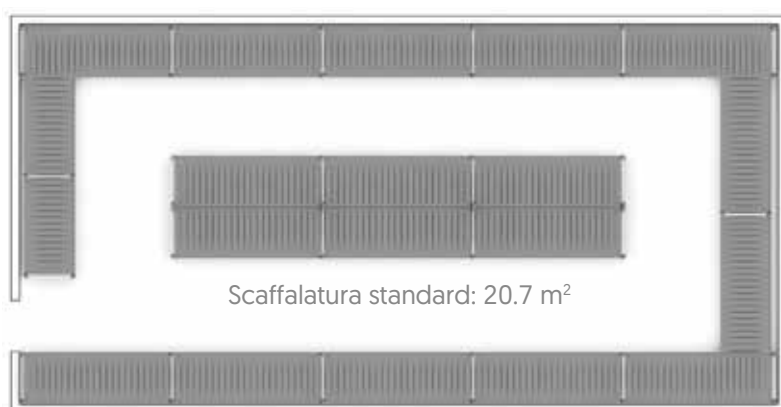

Struttura di stoccaggio
arredata con unità
statiche

**Soluz.
statica**
vs
**Soluz.
mobile**

Locale: 4,5 x 9 m = 40.5 m²

**Almeno il
60%**
di capacità di
stoccaggio in più

Struttura di stoccaggio
arredata con unità mobili



SCAFFALATURA A RIPIANI

SCAFFALATURA COMPATTABILE - GUIDA INFERIORE

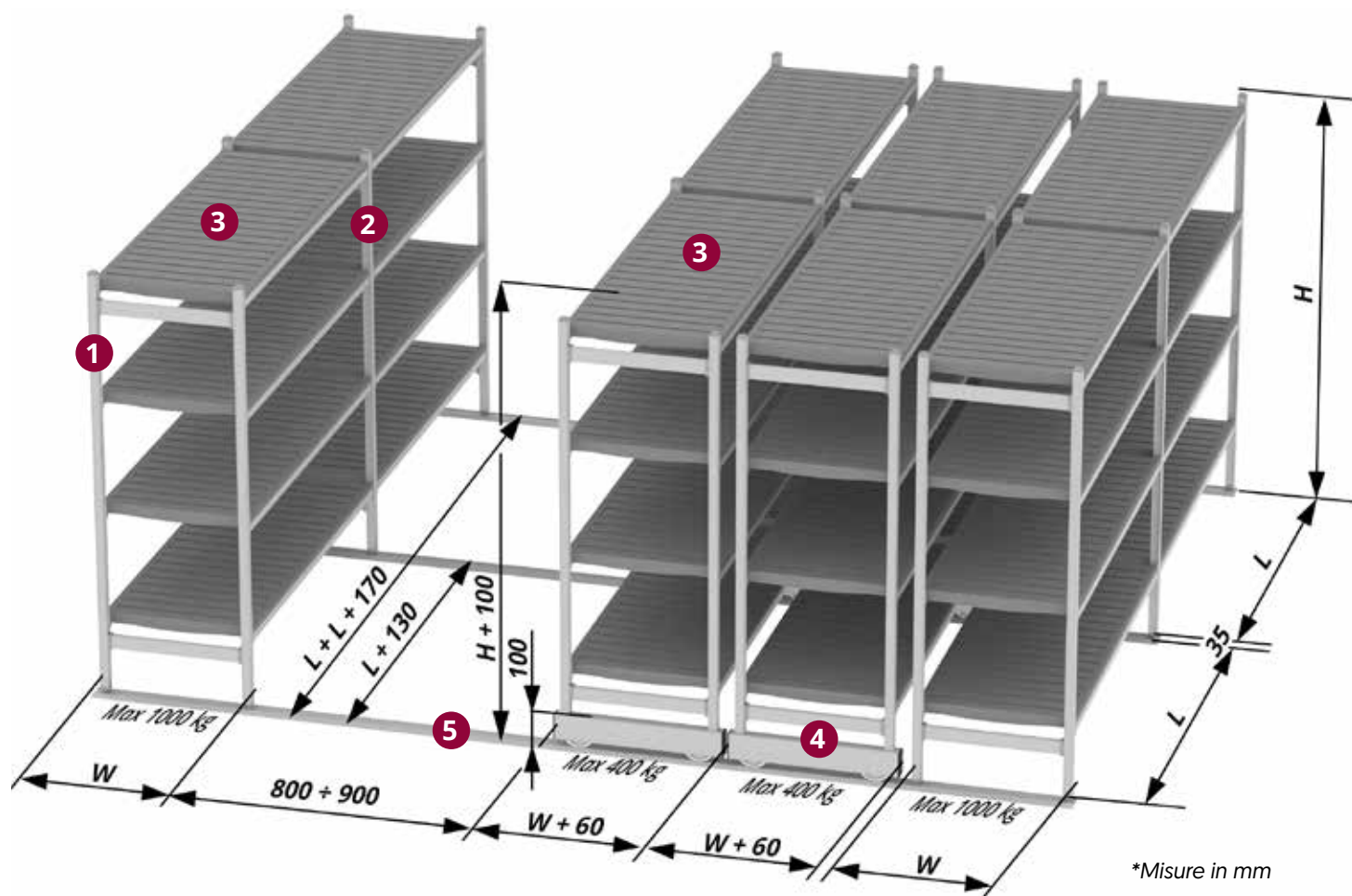

*Misure in mm

- 1 Spalla terminale
- 2 Spalla centrale
- 3 Ripiano ventilato
- 4 Basamento scorrevole inox
- 5 Guida inferiore

SPALLA TERMINALE IN ALLUMINIO

Pos.	Altezza mm (H)	Profondità mm (W)				
		300	375	450	525	600
1	1550	SLT298	SLT373	SLT448	SLT523	SLT598
	1700	SLT300	SLT375	SLT450	SLT525	SLT600
	1850	SLT301	SLT376	SLT451	SLT526	SLT601
	2000	SLT302	SLT377	SLT452	SLT527	SLT602
	2150	SLT303	SLT378	SLT453	SLT528	SLT603

SPALLA CENTRALE IN ALLUMINIO

Pos.	Altezza mm (H)	Profondità mm (W)				
		300	375	450	525	600
2	1550	SLC298	SLC373	SLC448	SLC523	SLC598
	1700	SLC300	SLC375	SLC450	SLC525	SLC600
	1850	SLC301	SLC376	SLC451	SLC526	SLC601
	2000	SLC302	SLC377	SLC452	SLC527	SLC602
	2150	SLC303	SLC378	SLC453	SLC528	SLC603

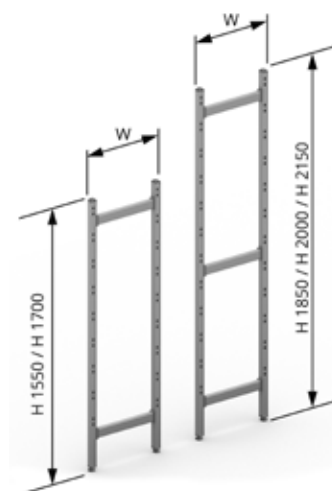

Completa di basi regolabili e tappi

RIPIANO CON DOGHE IN POLIETILENE (SPALLA FISSA)

Pos.	Lunghezza mm (L)	Profondità mm (W)				
		300	375	450	525	600
3	700	KFS300	KFS375	KFS450	KFS525	KFS600
	775	KFS302	KFS377	KFS452	KFS527	KFS602
	850	KFS304	KFS379	KFS454	KFS529	KFS604
	925	KFS306	KFS381	KFS456	KFS531	KFS606
	1000	KFS308	KFS383	KFS458	KFS533	KFS608
	1075	KFS310	KFS385	KFS460	KFS535	KFS610
	1150	KFS312	KFS387	KFS462	KFS537	KFS612
	1225	KFS314	KFS389	KFS464	KFS539	KFS614
	1300	KFS316	KFS391	KFS466	KFS541	KFS616
	1375	KFS318	KFS393	KFS468	KFS543	KFS618
	1450	KFS320	KFS395	KFS470	KFS545	KFS620
	1525	KFS322	KFS397	KFS472	KFS547	KFS622

DOGHE IN POLIETILENE GRIGIO CHIARO

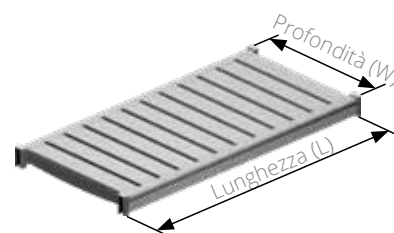

Completo di n°4 tasselli di aggancio alle spalle

RIPIANO CON DOGHE IN POLIETILENE (SPALLA MOBILE)

Pos.	Lunghezza mm (L)	Profondità mm (W)				
		300	375	450	525	600
3	700	KFS300	KFS375	KFS450	KFS525	KFS600
	775	KFS302	KFS377	KFS452	KFS527	KFS602
	850	KFS304	KFS379	KFS454	KFS529	KFS604
	925	KFS306	KFS381	KFS456	KFS531	KFS606
	1000	KFS308	KFS383	KFS458	KFS533	KFS608
	1075	KFS310	KFS385	KFS460	KFS535	KFS610
	1150	KFS312	KFS387	KFS462	KFS537	KFS612
	1225	KFS314	KFS389	KFS464	KFS539	KFS614
	1300	KFS316	KFS391	KFS466	KFS541	KFS616
	1375	KFS318	KFS393	KFS468	KFS543	KFS618
	1450	KFS320	KFS395	KFS470	KFS545	KFS620
	1525	KFS322	KFS397	KFS472	KFS547	KFS622

DOGHE IN POLIETILENE GRIGIO CHIARO

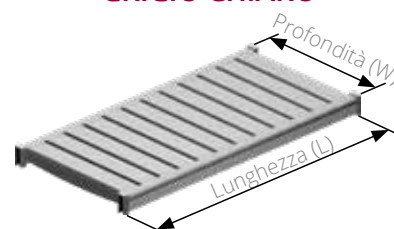

Completo di n°4 tasselli di aggancio alle spalle

BASAMENTO SCORREVOLE INOX

Pos.	Art.	Descrizione
4	BS45HD	Basamento scorrevole inox profondità 450 mm
	BS52HD	Basamento scorrevole inox profondità 525 mm
	BS60HD	Basamento scorrevole inox profondità 600 mm



GUIDA INFERIORE IN ALLUMINIO

Pos.	Art.	Descrizione
5	SGP8HD	2 barre guida 8 m (4 + 4)
	SGPMHD	Guida su misura



FISSAGGIO AGGIUNTIVO GUIDA A PAVIMENTO

Nel caso in cui si volesse fissare ulteriormente la guida a pavimento, si può richiedere la coppia tasselli cod. 2AGPHD



SCAFFALATURA A RIPIANI

SCAFFALATURA COMPATTABILE - GUIDA SUPERIORE

La scaffalatura compattabile con guida superiore è il prodotto perfetto per chi non vuole impedimenti a terra. Come la scaffalatura modulare è completamente personalizzabile in lunghezza, profondità e altezza. La scaffalatura compattabile con guida superiore è molto apprezzata anche per la sua incredibile robustezza e per la grande capacità di carico.

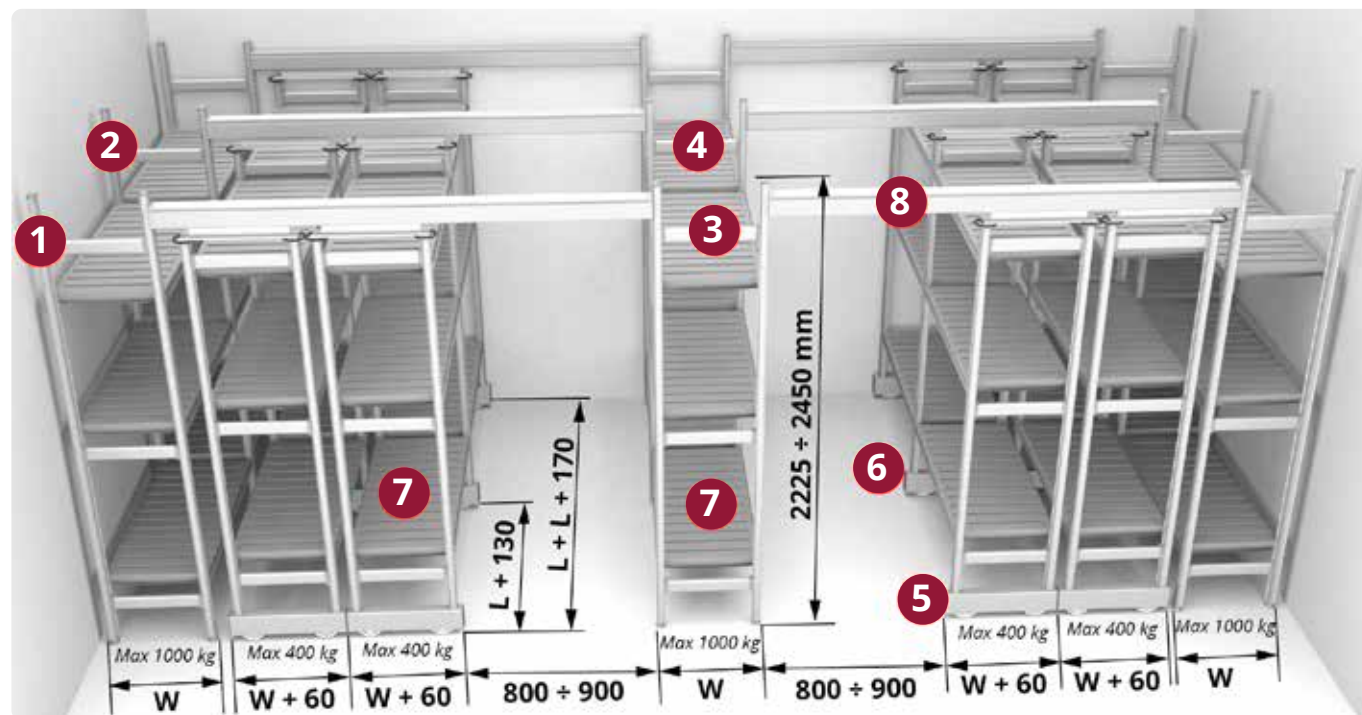

- | | |
|--|----------------------------------|
| 1 Spalla fissa terminale | 5 Spalla mobile terminale |
| 2 Spalla fissa centrale | 6 Spalla mobile centrale |
| 3 Spalla fissa terminale intermedia | 7 Ripiano ventilato |
| 4 Spalla fissa centrale intermedia | 8 Guida superiore |



Video Montaggio

SPALLE FISSE COMPATTABILE CON GUIDA SUPERIORE

Pos.	Art.	Descrizione
1	SFT300	Spalla fissa terminale H 2450 - W 300 mm
	SFT375	Spalla fissa terminale H 2450 - W 375 mm
	SFT450	Spalla fissa terminale H 2450 - W 450 mm
	SFT525	Spalla fissa terminale H 2450 - W 525 mm
	SFT600	Spalla fissa terminale H 2450 - W 600 mm
2	SFC300	Spalla fissa centrale H 2450 - W 300 mm
	SFC375	Spalla fissa centrale H 2450 - W 375 mm
	SFC450	Spalla fissa centrale H 2450 - W 450 mm
	SFC525	Spalla fissa centrale H 2450 - W 525 mm
	SFC600	Spalla fissa centrale H 2450 - W 600 mm
3	SFTI30	Spalla fissa terminale intermedia H 2450 - W 300 mm
	SFTI37	Spalla fissa terminale intermedia H 2450 - W 375 mm
	SFTI45	Spalla fissa terminale intermedia H 2450 - W 450 mm
	SFTI52	Spalla fissa terminale intermedia H 2450 - W 525 mm
	SFTI60	Spalla fissa terminale intermedia H 2450 - W 600 mm
4	SFCI30	Spalla fissa centrale intermedia H 2450 - W 300 mm
	SFCI37	Spalla fissa centrale intermedia H 2450 - W 375 mm
	SFCI45	Spalla fissa centrale intermedia H 2450 - W 450 mm
	SFCI52	Spalla fissa centrale intermedia H 2450 - W 525 mm
	SFCI60	Spalla fissa centrale intermedia H 2450 - W 600 mm

Misure speciali disponibili su richiesta

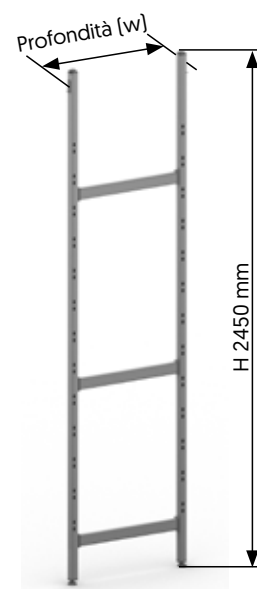

SPALLE MOBILI COMPATTABILE CON GUIDA SUPERIORE

Pos.	Art.	Descrizione	
5	SMT450	Spalla mobile terminale	H 2000 - W 450 mm
	SMT525	Spalla mobile terminale	H 2000 - W 525 mm
	SMT600	Spalla mobile terminale	H 2000 - W 600 mm
6	SMC450	Spalla mobile centrale	H 2000 - W 450 mm
	SMC525	Spalla mobile centrale	H 2000 - W 525 mm
	SMC600	Spalla mobile centrale	H 2000 - W 600 mm

Misure speciali disponibili su richiesta

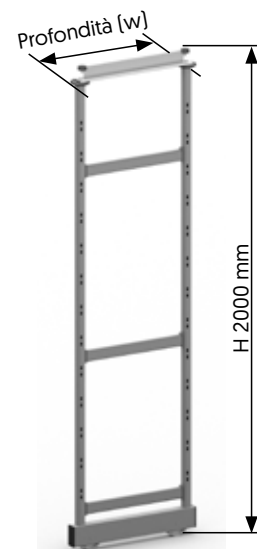

RIPIANO CON DOGHE IN POLIETILENE

Pos.	Lunghezza mm (L)	Solo per unità fissa		Per unità fissa e mobile		
		Profondità mm (W)		Profondità mm (W)		
		300	375	450	525	600
7	700	KFS300	KFS375	KFS450	KFS525	KFS600
	775	KFS302	KFS377	KFS452	KFS527	KFS602
	850	KFS304	KFS379	KFS454	KFS529	KFS604
	925	KFS306	KFS381	KFS456	KFS531	KFS606
	1000	KFS308	KFS383	KFS458	KFS533	KFS608
	1075	KFS310	KFS385	KFS460	KFS535	KFS610
	1150	KFS312	KFS387	KFS462	KFS537	KFS612
	1225	KFS314	KFS389	KFS464	KFS539	KFS614
	1300	KFS316	KFS391	KFS466	KFS541	KFS616
	1375	KFS318	KFS393	KFS468	KFS543	KFS618
	1450	KFS320	KFS395	KFS470	KFS545	KFS620
	1525	KFS322	KFS397	KFS472	KFS547	KFS622

DOGHE IN POLIETILENE GRIGIO CHIARO

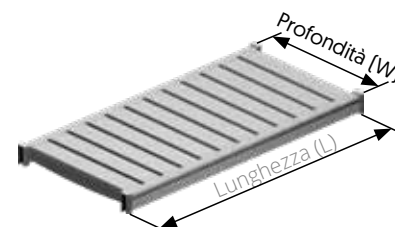

Completo di n°4 tasselli di aggancio alle spalle

GUIDA SUPERIORE

Pos.	Art.	Descrizione
8	HD-UR	Guida superiore alluminio H 90 mm su misura

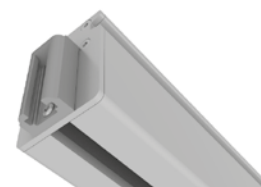

CONTENITORI ISO 6040



SPECIFICHE TECNICHE E BENEFICI

SICUREZZA

Il blocco anticaduta previene le cadute accidentali del contenitore.

IGIENE

Prodotti e accessori sono stampati in ABS o policarbonato, le superfici sono lisce e facili da pulire anche in lavastoviglie.

PORTA ETICHETTE

Universale per tutti i contenitori, può essere fissato sui bordi o sul fronte di contenitori e divisori.

RESISTENZA

Il contenitore sopporta fino a 40 kg di carico.

SALVA-SPAZIO

La combinazione di articoli di diverse dimensioni favorisce un utilizzo ottimale dello spazio disponibile. I contenitori sono impilabili.

BLOCCO DIVISORI

Il sistema di bloccaggio dei divisori ne previene la fuoriuscita in caso di sovraccarico.

ISO STANDARD

60x40 cm
30x40 cm

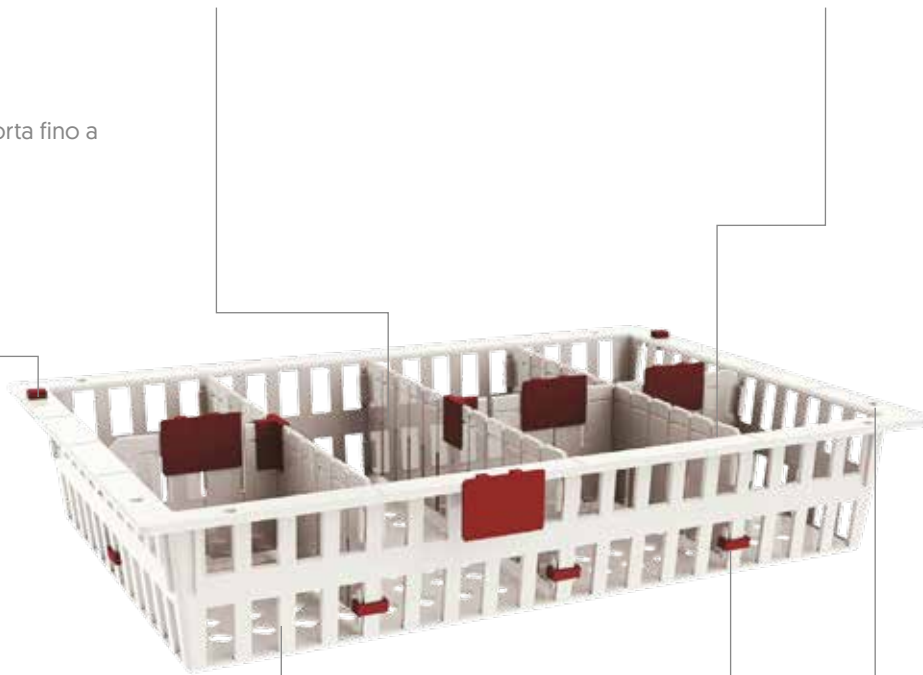

La vasta offerta di contenitori ISO 60-40 si compone di tre categorie di prodotto:

CONTENITORI STANDARD (polimeri termoplastici):

- ABS - Colore Crema
- Policarbonato - Plastica Trasparente

CONTENITORI STERILI

- Combinazione di termoplastiche diverse - Colore Giallo

CONTENITORI ANTIBATTERICI

- ABS con additivi antibatterici - Colore grigio chiaro

CONTENITORI ISO 6040

IN ABS

CONTENITORI STANDARD IN ABS

I contenitori possono essere grigliati per facilitare la ventilazione (cestelli) o lisci (vaschette).
Nel caso delle vaschette, non tutte possono essere divisibili.

Dimensioni: 60x40 cm e 30x40 cm disponibili con altezze: 5, 10 e 20 cm.

Materiale: Acrilnitrile-butadiene-stirolo (ABS).

Colore: Crema.

Temperatura di esercizio: Da - 20°C a +95°C.

Pulizia: Lavabile in lavastoviglie o con detergenti e disinfettanti PH neutri o leggermente alcalini.

Capacità di carico: 40 kg

CONTENITORI ISO 60X40



T054060

VASCETTA 5 cm
D0540 - DIVISORIO CORTO
D0560 - DIVISORIO LUNGO



T104060

VASCETTA 10 cm
D1040 - DIVISORIO CORTO
D1060 - DIVISORIO LUNGO



T204060

VASCETTA 20 cm
D2040 - DIVISORIO CORTO
D2060 - DIVISORIO LUNGO



T104060-ND

VASCETTA 10 cm
L4060 - COPERCHIO*
(Non Divisibile)



B104060

CESTELLO 10 cm
D1040 - DIVISORIO CORTO
D1060 - DIVISORIO LUNGO



B204060

CESTELLO 20 cm
D2040 - DIVISORIO CORTO
D2060 - DIVISORIO LUNGO

CONTENITORI ISO 30X40



T053040

VASCETTA 5 cm
D0530 - DIVISORIO CORTO
D0540 - DIVISORIO LUNGO



T103040

VASCETTA 10 cm
L3040 - COPERCHIO*
D1030 - DIVISORIO CORTO
D1040 - DIVISORIO LUNGO



T203040

VASCETTA 20 cm
D2040 - DIVISORIO LUNGO



B103040

CESTELLO 10 cm
D1030 - DIVISORIO CORTO
D1040 - DIVISORIO LUNGO

* Disponibile solo per le altezze 10 e 20 cm.

IN POLICARBONATO

CONTENITORI STANDARD IN POLICARBONATO

I contenitori possono essere grigliati per facilitare la ventilazione (cestelli) o lisci (vaschette).

Dimensioni: 60x40 cm e 30x40 cm disponibili con altezze: 5, 10 e 20 cm.

Materiale: Policarbonato (PC).

Colore: Trasparente.

Temperatura di esercizio: Da - 20°C a +130°C.

Pulizia: Lavabile in lavastoviglie o con detergenti e disinfettanti PH neutri.

Capacità di carico: 40 kg

CONTENITORI ISO 60X40



T054060PC

VASCHETTA 5 cm

D0540PC - DIVISORIO CORTO

D0560PC - DIVISORIO LUNGO



T104060PC

VASCHETTA 10 cm

D1040PC - DIVISORIO CORTO

D1060PC - DIVISORIO LUNGO



T204060PC

VASCHETTA 20 cm

D2040PC - DIVISORIO CORTO

D2060PC - DIVISORIO LUNGO

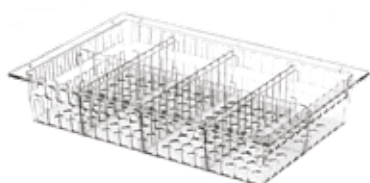

B104060PC

CESTELLO 10 cm

D1040PC - DIVISORIO CORTO

D1060PC - DIVISORIO LUNGO

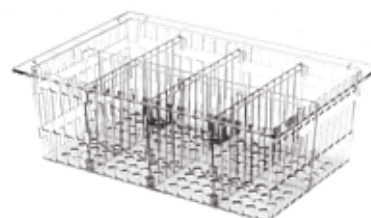

B204060PC

CESTELLO 20 cm

D2040PC - DIVISORIO CORTO

D2060PC - DIVISORIO LUNGO

CONTENITORI ISO 30X40



T053040PC

VASCHETTA 5 cm

D0530PC - DIVISORIO CORTO

D0540PC - DIVISORIO LUNGO



T103040PC

VASCHETTA 10 cm

D1030PC - DIVISORIO CORTO

D1040PC - DIVISORIO LUNGO



T203040PC

VASCHETTA 20 cm

D2040PC - DIVISORIO LUNGO



B103040PC

CESTELLO 10 cm

D1030PC - DIVISORIO CORTO

D1040PC - DIVISORIO LUNGO

CONTENITORI ISO 6040

STERILI

LE VASCHEE GIALLE LAVABILI SONO SPECIFICHE PER L'IMMAGAZZINAMENTO STERILE

Dimensioni: 60x40 cm e 30x40 cm disponibili con altezze: 10 e 20 cm.

Materiale: composto termoplastico.

Colore: Giallo.

Temperatura di esercizio: da - 20°C a +121°C.*[1]

Pulizia: Lavabile in lavastoviglie o con quasi tutti i detersivi e disinfettanti di tipo ospedaliero.

Adatto alla sterilizzazione nelle autoclavi dei CSSD.*[1]

Capacità di carico: 40 kg.



T103040-HR
VASCHETTA 10 cm

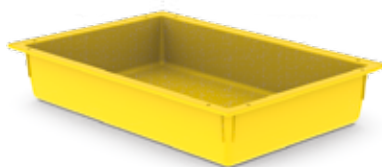

T104060-ND-HR
VASCHETTA 10 cm



T204060-HR
VASCHETTA 20 cm

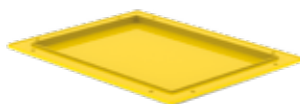

L3040-HR
COPERCHIO*[2]

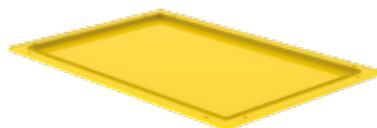

L4060-HR
COPERCHIO*[2]



T203040-HR
VASCHETTA 20 cm

*(1)Le vaschette gialle possono essere sterilizzate nelle autoclavi dei CSSD automatizzati con cicli di massimo 2 minuti ad una temperatura massima costante di 95°C o per un breve periodo 121°C.

Contattateci per una consulenza sulla lista di detersivi e disinfettanti che possono essere usati per la pulizia delle nostre vaschette.

*[2] Disponibile solo per le altezze 10 e 20 cm.



ANTIBATTERICI

LE VASCHEE ANTIBATTERICHE PROTEGGONO IL CONTENUTO DALLA CONTAMINAZIONE INCROCIATA

Dimensioni: 60x40 cm e 30x40 cm disponibili con altezze: 5, 10, 15 e 20 cm.

Materiale: ABS con additivo antibatterico.

Colore: Grigio Chiaro.

Temperatura di esercizio: da - 20°C a +95°C.

Pulizia: Lavabile in lavastoviglie o con detersivi e disinfettanti PH neutri o leggermente alcalini.

Capacità di carico: 40 kg.



T054060-AM
VASCHETTA 5 cm



T104060-AM
VASCHETTA 10 cm
L4060-AM COPERCHIO*



T154060-AM
VASCHETTA 15 cm



T204060-AM
VASCHETTA 20 cm



D0540-AM-G
Divisorio corto 5 cm



D0560-AM-G
Divisorio lungo 5cm



D1040-AM-G
Divisorio corto 10 cm



D1060-AM-G
Divisorio lungo 10 cm



D1540-AM-G
Divisorio corto 15 cm



D1560-AM-G
Divisorio lungo 15 cm



D2040-AM-G
Divisorio corto 20 cm



D2060-AM-G
Divisorio lungo 20 cm

LBL-HLD-E-AM-G
Maniglia Tipo E



Le vaschette antibatteriche dovrebbero essere utilizzate in tutti gli ambienti ospedalieri in cui sia necessario proteggere i pazienti immunodeficienti dal rischio di contrarre infezioni.

Le vaschette offrono una protezione antibatterica per tutta la loro vita utile ed eliminano il 99% dei batteri e funghi in 24 ore.



Riduzione (del numero) di virus infettivi H1N1 esposti ai materiali trattati

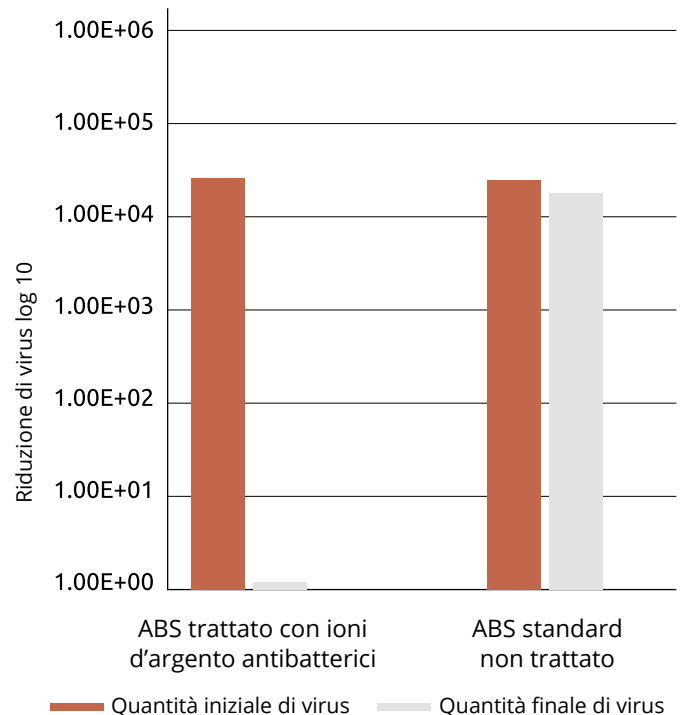

* Disponibile solo per le altezze 10 e 20 cm.

ACCESSORI, DIVISORI E PORTA ETICHETTE

PER CONTENITORI ISO 6040

Gli accessori e i divisori permettono una veloce implementazione di un sistema di gestione del magazzino basato su processi Kanban con codici a barre o sistema RFID.

MANIGLIE COLORATE

LBL-HDL-E / U-B

20 colori disponibili per tutti i tipi di contenitori



PORTAETICHETTE VERTICALE DI PLASTICA

LBL-HLD-VER

Può essere fissato sui bordi o sul fronte di contenitori e divisori



ARRESTO DI SICUREZZA

BSKSTP-NW

Previene le cadute accidentali del contenitore



PORTAETICHETTE ORIZZONTALE DI PLASTICA

LBLHLD

Può essere fissato sui bordi o sul fronte di contenitori e divisori



TASSELLO A T PER DIVISORI

THLDR

Permette una composizione personalizzata degli spazi interni del contenitore



BLOCCO DIVISORI

DIVLCKS

Il sistema di bloccaggio dei divisori ne previene la fuoriuscita in caso di sovraccarico

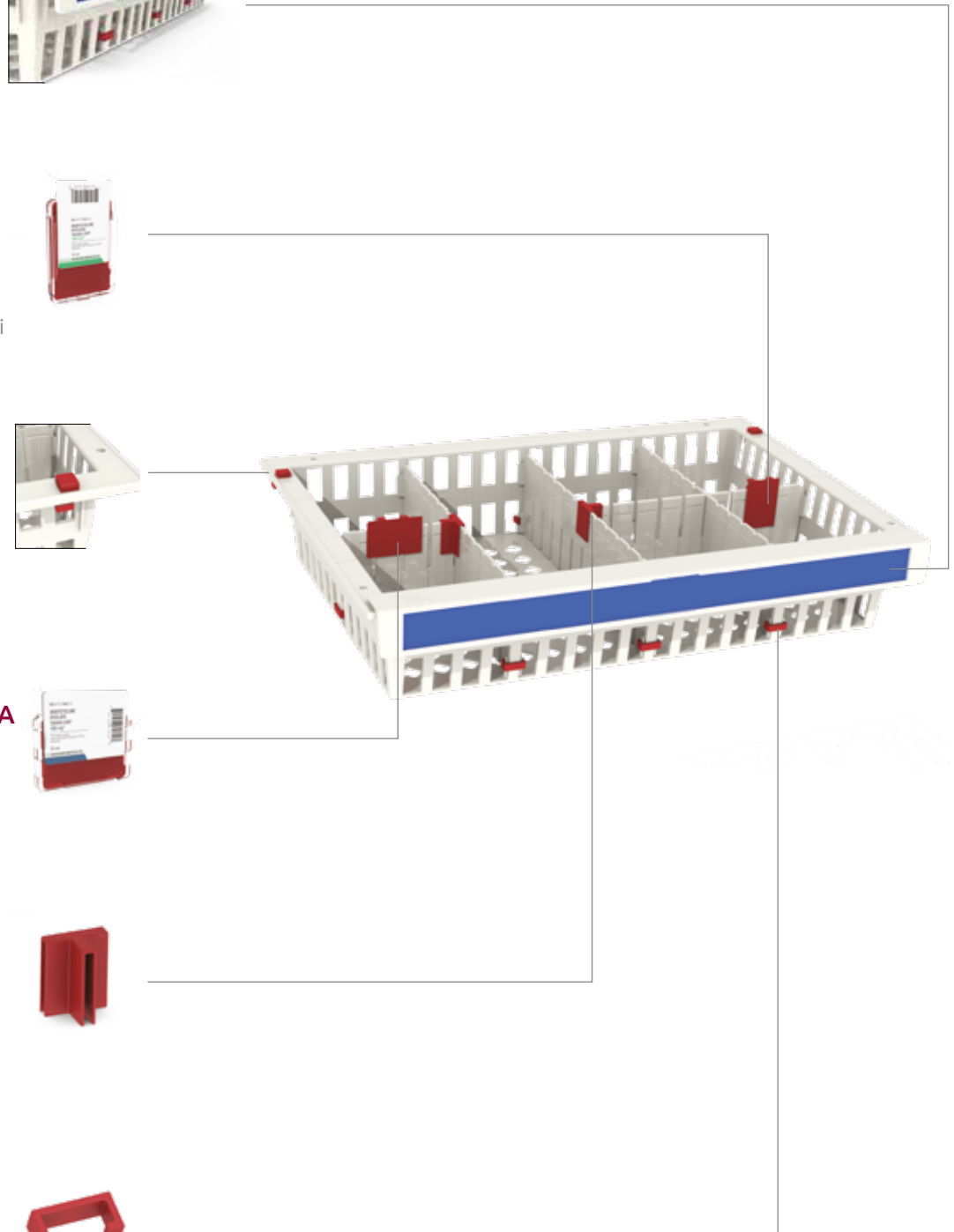



PRODOTTI ISO 6040 PER CSSD

NO Touch

Dal centro di sterilizzazione alla sala operatoria, il sistema "No-Touch" elimina l'interazione umana durante il trasporto dello strumento grazie ai nostri ripiani e cestelli in acciaio inossidabile standard ISO dedicati e alle nostre linee funzionali di carrelli di trasporto aperti e chiusi.

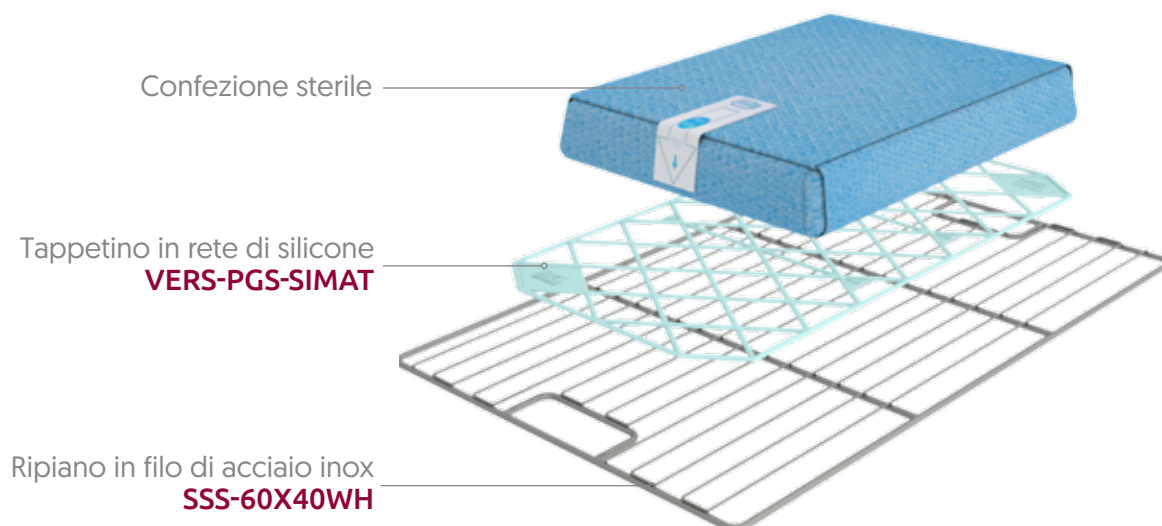

CONTENITORI IN FILO DI ACCIAIO INOX



WS-B104060-SS-WH

CESTELLO IN FILO DI ACCIAIO
INOX H10x60x40 cm



WS-B204060-SS-WH

CESTELLO IN FILO DI ACCIAIO
INOX H20x60x40 cm

RIPIANI IN FILO DI ACCIAIO INOX



SSS-6040WH

RIPIANO IN FILO DI ACCIAIO
INOX 60x40 cm



SSS-3040WH

RIPIANO IN FILO DI ACCIAIO
INOX 30x40 cm

TAPPETINI ANTI SCIVOLO

È possibile personalizzare la dimensione della rete
utilizzando le forbici

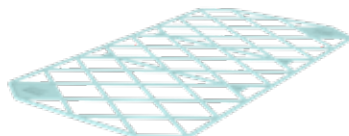
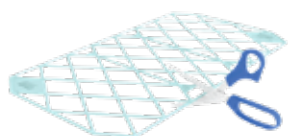

WS-INSTR-SS

4 DIMENSIONI IN UN UNICO PRODOTTO:
275 x 485 mm | 275 x 305 mm
275 x 185 mm | 275 x 485 mm

RIPIANI INOX

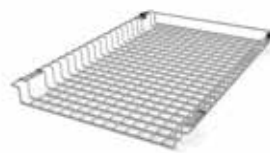

WS-INSTR-SS

RIPIANO INOX IN FILO PER
CONTENITORI STRUMENTI
MEDICALI



SS-U-CNT-SHELF

RIPIANO INOX PIENO PER
CONTENITORI

MANIGLIE PER RIPIANO INOX PIENO



HNDL-112MM-ALU

MANIGLIA IN ALLUMINIO
OPACO



HNDL-112MM-RED

MANIGLIA IN ALLUMINIO
ROSSA



HNDL-112MM-BLUE

MANIGLIA IN ALLUMINIO
BLU



HNDL-112MM-YLW

MANIGLIA IN ALLUMINIO
GIALLA

CASSETTIERA PER FARMACI

AMOVIBILE



CARATTERISTICHE UNICHE

- Configurazione a multipli livelli
- Maniglia ripiegabile ergonomica
- Fino a 3 livelli in versione portatile e fino a 15 livelli in versione statica
- Costruzione in plastica leggera (ABS) per facilitarne il trasporto



SICUREZZA

- Diverse opzioni di chiusura: Serratura a chiave, con sigillo, con codice meccanico o codice elettronico

FLESSIBILITÀ

- 2 Diversi inserimenti:
 - dal lato da 60 cm per la distribuzione delle terapie
 - dal lato da 40 cm per applicazioni con il carrello di trasferimento
- I cassetti per piccoli o grandi medicinali sono intercambiabili

DIMENSIONI STANDARD PER TUTTI I SISTEMI MODULARI DI STOCCAGGIO

- Compatibile con ISO 6040 (60 x 40 cm)

DIN 55 510 / ISO 6040 / HTM71

Le dimensioni della cassetta modulare per farmaci sono 600 x 400 mm, in modo tale che possa essere utilizzata in qualsiasi tipo di carrello o armadio concepito per alloggiare sistemi modulari ISO 6040.

La cassetta modulare per farmaci può essere inserita all'interno di un pannello scorrevole di un carrello o un armadio ISO da entrambi i lati: dal lato da 60 cm per la distribuzione delle terapie, dal lato da 40 cm per applicazioni con il carrello di trasferimento.



CASSETTIERA PER FARMACI

AMOVIBILE

ESEMPIO DI UNA CATENA LOGISTICA CON L'UTILIZZO DI UNA CASSETTIERA MODULARE PER FARMACI



LA CASSETTIERA MODULARE PER MEDICINALI
TROVA IL SUO PERFETTO UTILIZZO
NEL PROCESSO DI DISTRIBUZIONE DELLE TERAPIE

← Le cassette utilizzate verranno
rimandate alla farmacia centrale

Le cassette appena caricate vengono distribuite
dalla farmacia centrale ai reparti dove verranno
sostituite a quelle vuote



SERRATURA CON CODICE ELETTRONICO

Dopo aver programmato il codice master, si può
facilmente programmare il codice utente



SERRATURA A CHIAVE

1 set di 2 chiavi viene fornito per
ogni cassettera



SERRATURA CON SIGILLO

In combinazione con un sigillo per avere un
controllo visivo della serratura

INFORMAZIONE

PULIZIA

Le cassette, i cassetti dei
medicinali e le serrature
possono essere pulite a mano
con detergenti PH neutri

CONSEGNA

Le chiavi sono sempre fornite
in set da due

CASSETTIERE (SENZA CASSETTI)**MED-CAST-1L-W**

CASSETTIERA IN ABS L595 x H148 mm
4 cassetti grandi o 6 cassetti piccoli

**MED-CAST-2L-W**

CASSETTIERA IN ABS L595 x H243.5 mm
8 cassetti grandi o 12 cassetti piccoli

**MED-CAST-3L-W**

CASSETTIERA IN ABS L595 x H339 mm
12 cassetti grandi o 18 cassetti piccoli

CASSETTI PER FARMACI**MED-DWR80W** (BIANCO)
MED-DWR80C (TRASPARENTE)

CASSETTO PICCOLO PER MEDICINALI IN ABS
L80 x P338 mm

**MED-DWR120W** (BIANCO)
MED-DWR120C (TRASPARENTE)

CASSETTO GRANDE PER MEDICINALI IN ABS
L120 x P338 mm

DIVISORI PER CASSETTI FARMACI**MED-DWRDIV-80**

DIVISORIO PER CASSETTO PICCOLO PER MEDICINALI
L70 X H50 mm

**MED-DWRDIV-120**

DIVISORIO PER CASSETTO GRANDE PER MEDICINALI
L110 X H50 mm

PANNELLI LATERALI

PER ARMADI PORTA FARMACI

I NOSTRI ARMADI PORTA FARMACI POSSONO RICEVERE CONTENITORI ISO 6040 GRAZIE A QUESTI PANNELLI LATERALI

FUNZIONE BASCULANTE

- I contenitori possono basculare una volta estratti dall'armadio, rendendo più semplice l'accesso all'operatore, soprattutto se posizionati in alto.
- I contenitori ritornano in posizione orizzontale una volta reinserti nell'armadio.

DIMENSIONI

- I pannelli laterali sono disponibili per armadi profondi 40 e 60 cm:
 - Modello E = 40 cm
 - Modello U = 60 cm
- Si possono ottenere altezze diverse utilizzando le singole guide.

MATERIALE

- Stampato in ABS (Acrilonitrile-butadiene-stirolo).
- Resistente alle abrasioni.
- Riciclabile e leggero.

RUOTE IN PLASTICA

- Le ruote in plastica possono essere installate anche in un secondo momento e facilitano lo spostamento dei contenitori nel pannello in caso di carichi dai 5 ai 15 kg.
- Per carichi superiori si consigliano le guide telescopiche.

CARATTERISTICHE

- Adatti a qualsiasi tipo di contenitore.
- Utilizzo ottimale dello spazio.
- Ergonomici.
- Gestione efficace ed organizzata dei medicinali.

MODULARITÀ

- I pannelli basculanti (entrambi i modelli E ed U) possono essere tagliati lungo le linee pretagliate per un utilizzo in armadi più bassi e/o profondi.
- Possono anche essere tagliati per un utilizzo con armadi profondi 30 cm.

ARRESTO DI SICUREZZA

- L'arresto di sicurezza previene le cadute accidentali del contenitore.
- Sono disponibili due posizioni di arresto: orizzontale e basculante.



PANNELLI FLEX



PNL(EU)

Pannello Flex Modello E
Profondità 40 cm,
Altezza 30 cm



PNL(US)

Pannello Flex Modello U
Profondità 60 cm,
Altezza 30 cm

4 POSIZIONI

Per inserimento dei contenitori in modalità orizzontale o inclinata

SIMMETRICI

Destra o sinistra

ACCESSORI

Ruote di scorrimento per pannelli "flex" (PNLWHEEL)

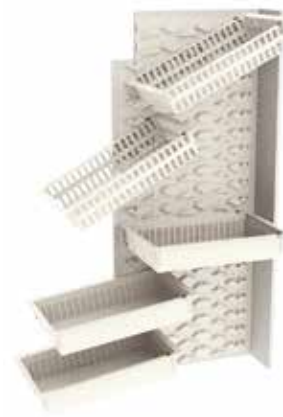

PANNELLI BASCULANTI



PNL(E)-NW

Pannello Basculante Modello E
Profondità 36.5 cm
Altezza 37.5 cm



PNL(U)-NW

Pannello Basculante Modello U
Profondità 56.5 cm
Altezza 37.5 cm

9 POSIZIONI

Massimizzazione della capacità di stoccaggio

FUNZIONALITA'

I contenitori basculano una volta tirati fuori

ACCESSORI

Ruote di scorrimento per pannelli "tilt" (PNWL-SET)



GUIDE TELESCOPICHE



SLS-BBG-RK-E

Guida Telescopica da 40 cm



SLS-BBG-RK-U

Guida Telescopica da 60 cm

I pannelli basculanti possono essere utilizzati anche con le guide telescopiche in acciaio inox di alta qualità. Le guide telescopiche possono sopportare carichi fino a 40 kg



CARRELLI MEDIROLL

PER APPARECCHIATURE ELETTROMEDICALI



FLESSIBILITÀ COMBINATA AD UN'ALTA QUALITÀ

Il carrello porta PC perfetto che unisce leggerezza, tecnologia avanzata, flessibilità e comfort per il lavoro del personale sanitario



✓ **STRUTTURA STABILE E LEGGERA**

Carrello plastico in Polimero ad iniezione con base in fibra di vetro, ripiani in ABS e profili in alluminio

✓ **SICUREZZA**

Apposito Sistema anti furto/scippo in metallo

✓ **FLESSIBILITÀ**

Apposito sistema con molle a gas per la regolazione dell'altezza da un minimo di 86,1 cm ad un massimo di 114,6 cm

✓ **ERGONOMICO**

Maniglia di spinta integrata ed inclinabile mediante apposito sistema che ne consente le diverse angolazioni necessarie

✓ **FACILE DA DISINFETTARE**

Lavabile, disinfettabile ed esente da ruggine

✓ **FACILE DA PERSONALIZZARE**

È possibile completare la dotazione con un cestello aggiuntivo porta materiale montato sulla colonna

Mediroll offre una varietà di soluzioni mobili per trasportare diversi tipi di apparecchiature elettromedicali o sistemi IT (Tablet, laptop) dentro gli ospedali.

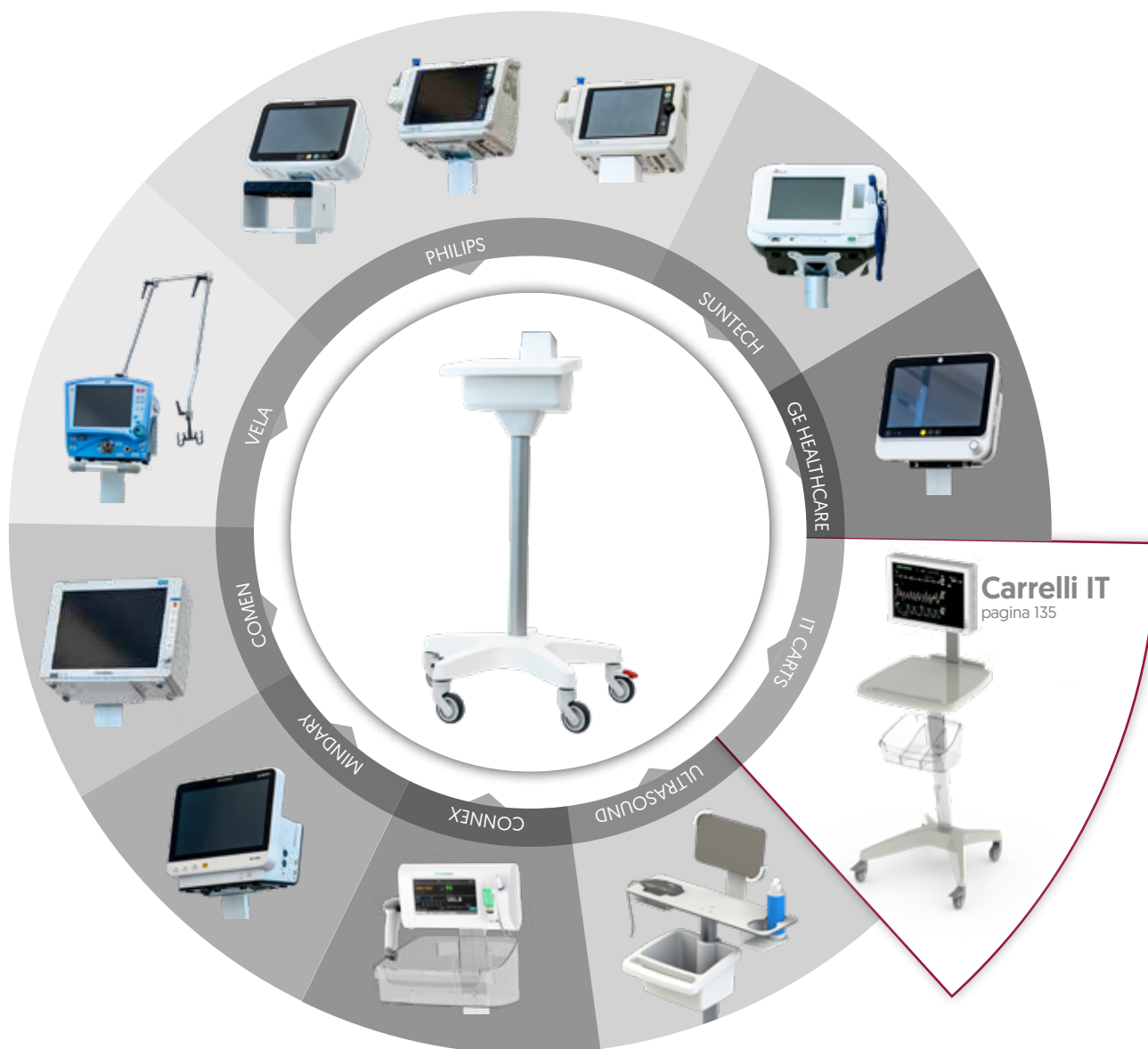

**ECCELLENTE RAPPORTO
QUALITÀ/PREZZO**



IMBALLO RIDOTTO



**FACILE DA
ASSEMBLARE**

I CARRELLI SONO COMPATIBILI CON I DISPOSITIVI DEI SEGUENTI FORNITORI

Comen	Philips	Viatom	Aidan	Midmark	Lifescope	Gima
Sunray	Vela	Fukuda	Hospitech	Progetti	Mindray	Cardioline
Spacelabs	Zug	Masimo	Fazzini	Welchallyn	Nihon Kohden	Ge Healthcare
Lepo	Draeger	Schiller	Criticare			

CONFIGURA IL TUO CARRELLO IN 5 PASSI

PASSO 1 SCEGLI UNA BASE



RSB-BASE

BASE IN POLIMERO



RSSD-BASE

BASE IN POLIMERO

BASE A RUOTE 4

- » Versatile, può essere utilizzato sia seduti che in piedi
- » Supporta dispositivi medicali più pesanti
- » Ideale come porta pc



BASE A RUOTE 5

- » La base consente una migliore manovrabilità
- » Più leggero e stabile
- » Ideale per dispositivi medici più leggeri



PASSO 2 SCEGLI LA COLONNA

BASE A RUOTE 4



BASE A RUOTE 5

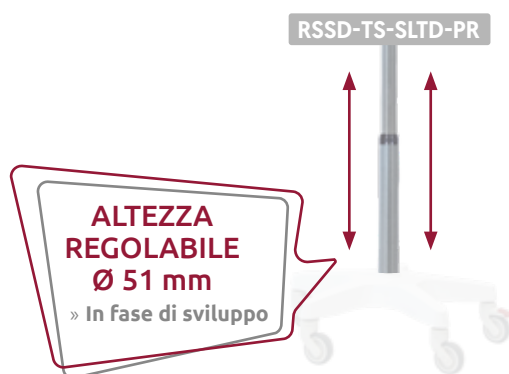

PASSO 3 SCEGLI LE RUOTE



COW-CST-SW-T75
RUOTE DA 7,5cm

BASE A 4 RUOTE STANDARD

4 ruote girevoli di cui 2 con freno



COW-CST-SW-T100
RUOTE DA 10cm

PIÙ STABILE PER CARICHI PESANTI

4 ruote girevoli di cui 2 con freno



















CST-75-DBL-DTL-SW
RUOTE GEMELLATE DA 7,5cm

BASE A 5 RUOTE STANDARD

tutte le 5 ruote hanno il bloccaggio

PASSO 4 SCEGLI GLI ACCESSORI

Utilizza i simboli qui sotto per guidarti sugli accessori giusti da scegliere per il carrello

 RSB-MPRP  BASE A RUOTE 4 COLONNA SOTTILE	 RSHA-PRO-IN  BASE A RUOTE 4 COLONNA AMPIA	 RSHA-LEG-ASSY  BASE A RUOTE 4 ALTEZZA REGOLABILE	 RSSD-PR  BASE A RUOTE 5 COLONNA Ø 51mm	 RSSD-TS-SLTD-PR  BASE A RUOTE 5 ALTEZZA REGOLABILE Ø 51mm
   MNT-QCK-RLS ADATTATORE A SGANCIO RAPIDO	  5WRS-TLT-ASSY ADATTATORE INCLINABILE	  5WRS-TLT-ASSY + MNT-QCK-RLS ADATTATORE A SGANCIO RAPIDO ED INCLINABILE		



RSB-BSK-W
CESTINO PORTA OGGETTI
  

RSB-WSR
PIANO DI LAVORO

5WRS-HNDL
MANIGLIA DI SPINTA



5WRS-BSK
CESTINO PORTA OGGETTI CON MANIGLIA DI SPINTA

5WRS-PHP
CESTINO CON MANIGLIA DI SPINTA

5WRS-PHP-360
CESTINO 360 CON MANIGLIA DI SPINTA

PASSO 5 SCEGLI L'ADATTATORE

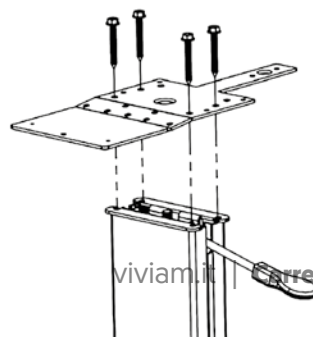
Specifica la marca del dispositivo e ti forniremo un connettore specifico



PERSONALIZZAZIONE

Possiamo aiutarti a sviluppare una soluzione personalizzata per soddisfare al meglio le tue esigenze



5WRS-ACC

ANELLO ACCESSORIO

Necessario per montare gli accessori sulla colonna della base a 5 ruote



DLBH-PP

PORTA BOTTIGLIE

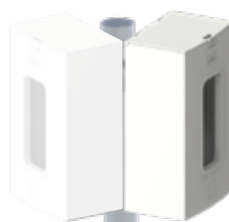

S-GBH-ABS

PORTA GUANTI SINGOLO



HAZ-BIB-H

PORTA CESTINO RIFIUTI PERICOLOSI



WSB-CRT

CESTINO DEI RIFIUTI



OXBH-KIT

PORTA BOMBOLA DI OSSIGENO REGOLABILE



CRTA-CATH-HLD

CONTENITORE PER CATETERI

CASI DI STUDIO RECENTI



Butterfly™ iQ+ e GE Vscan air

Carrello per ultrasuoni portatile con porta tablet e porta bottiglie



MyOnyx 4-Channel Encoder System

con porta tablet



VELA™ Ventilator

Con 2 porta bombole di ossigeno regolabili



WELCH ALLYN CONNEX® Spot Monitor

Con lettore di codici a barre e porta alimentatore

PASSO 1 BASE A 4 RUOTE



BASE IN POLIMERO

PASSO 2 SCEGLI LA COLONNA



COLONNA SOTTILE



COLONNA AMPIA



ALTEZZA REGOLABILE

PASSO 3 SCEGLI LE RUOTE



RUOTE DA 7,5cm
4 ruote girevoli di cui
2 con freno



RUOTE DA 10cm
4 ruote girevoli di cui
2 con freno



RUOTE GEMELLATE DA 7,5cm
tutte le 4 ruote hanno
il freno

PASSO 4 SCEGLI GLI ACCESSORI

Tutti i carrelli IT devono avere la superficie di lavoro



PIANO DI LAVORO

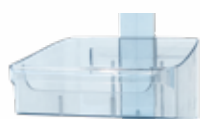

CESTINO PORTA OGGETTI



SISTEMA ANTIFURTO PER PORTATILI



ATTACCO VESA



PORTA TABLET



PIANO ESTRAIBILE PER TASTIERA



STRUMENTI IGIENICO-SANITARI

CONTENITORE PER CONFEZIONI DI GUANTI MONOUSO

- Contenitore stampato interamente in ABS
- Facile da pulire e lavare
- Etichette per una chiara indicazione della taglia dei guanti
- Diverse opzioni di montaggio
- Compatibile con la stragrande maggioranza di confezioni
- Blocco delle confezioni all'interno del contenitore tramite molle posteriori
- Sostituzione facile e veloce delle confezioni

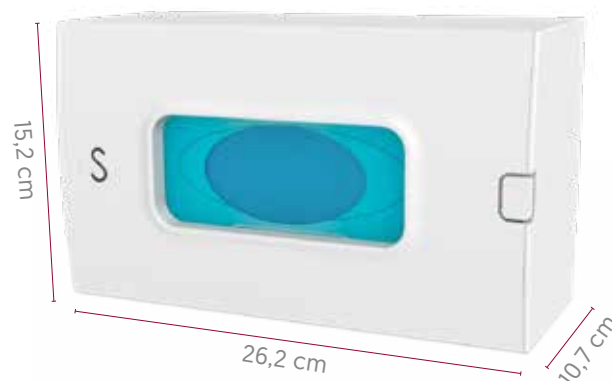

S-GBH-ABS

MOLLE INTEGRATE

Le molle integrate spingono la confezione verso la parte anteriore del contenitore.

Dimensioni massime della confezione: 14,5x24,5x8 cm

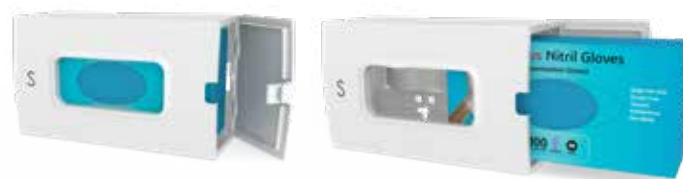
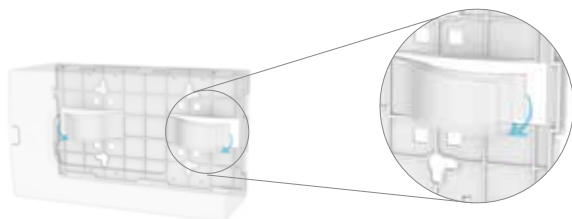

GANCI PER GUIDE DIN

DIN-HKS-GBH

Set di 2 ganci per guide DIN

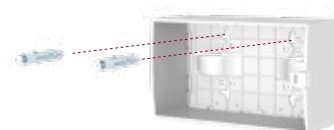

FISSAGGIO DIRETTO A PARETE

S-GBH-ABS

Fissaggio orizzontale o verticale (viti e tasselli non inclusi)



GANCI PER LETTO DEGENZA

BED-HKS-GBH

Set di due ganci per fissaggio al letto degenza



TR-GBH-ABS

Composizione di tre contenitori



PORTABOTTIGLIE PER DISINFETTANTI

- Stampato in polipropilene
- Lavabile
- Diverse opzioni di montaggio
- Meccanismo a sgancio rapido semplice ed invisibile



Diametro massimo
della bottiglia: 7 cm

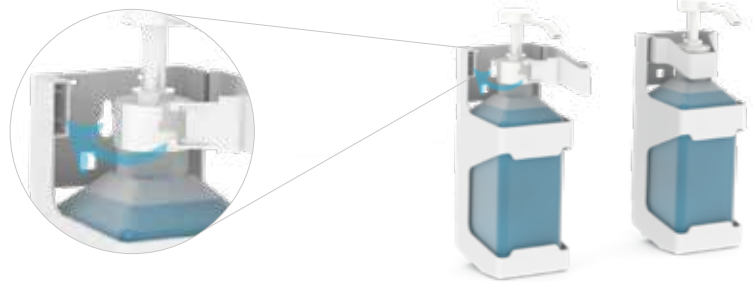

FISSAGGIO DIRETTO A PARETE

DLBH-PP

[Viti e tasselli non inclusi]

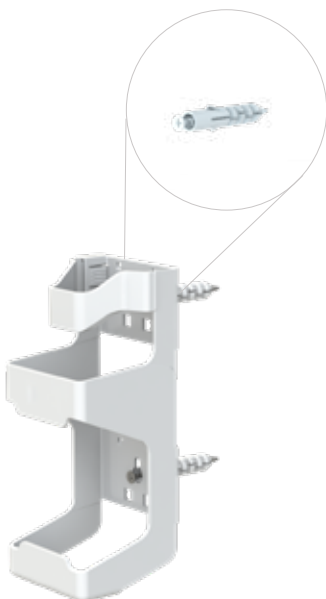

GANCI PER GUIDE DIN

DIN-HKS-GBH

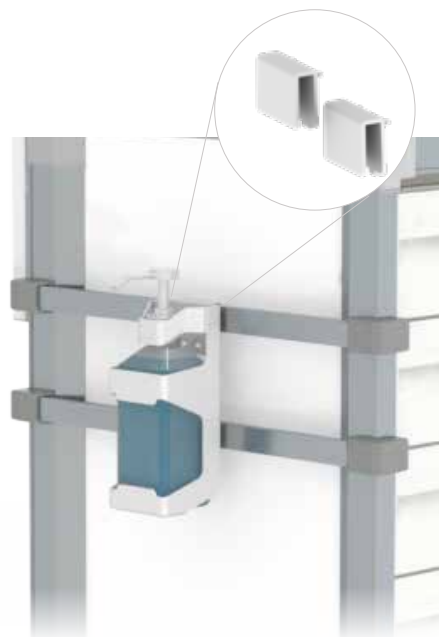

GANCI PER LETTO DEGENZA

BED-HKS-GBH

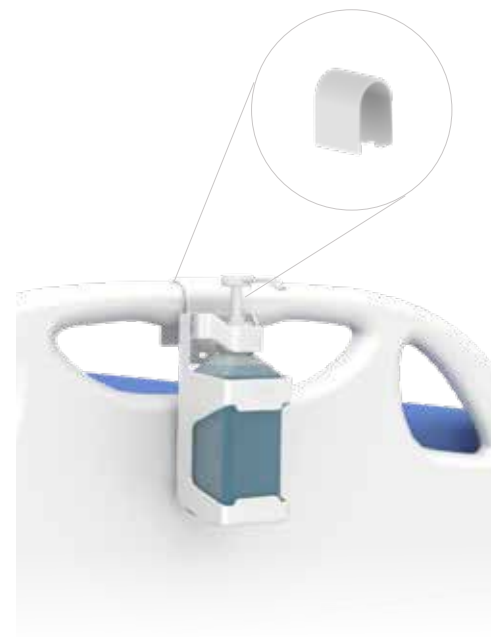

VIVIAM ONE STOP SHOP

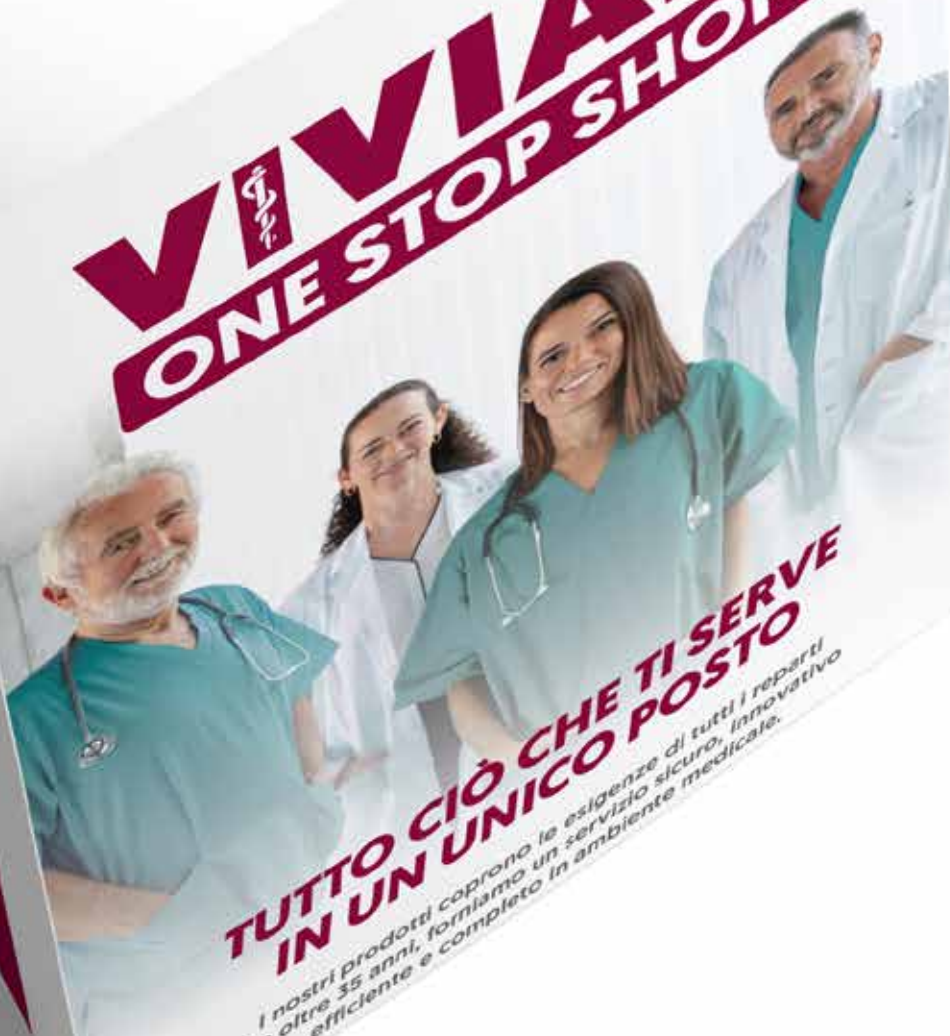

**TUTTO CIÒ CHE TI SERVE
IN UN UNICO POSTO**

I nostri prodotti coprono le esigenze di tutti i reparti
Da oltre 35 anni, forniamo un servizio sicuro, innovativo
efficiente e completo in ambiente medicale.

Scopri tutte le nostre soluzioni

Esplora la nostra **brochure ONE STOP SHOP**, una fonte di ispirazione per ogni esigenza! Troverai una vasta gamma di soluzioni innovative per tutti i reparti, inclusi **letti, barelle, attrezzature per la sala operatoria** e molto altro ancora.

Non perdere l'opportunità: **inquadra il QR CODE qui sotto e scaricala ora** per trasformare il tuo ambiente di lavoro!



Contattaci:
Tel: 0331 542053
supporto@viviam.it
www.viviam.it



VIVIAM

Soluzioni per la logistica medicale

VIVIAM MED S.R.L.
VIA AMICIZIA, 8 | 20025 LEGNANO (MI) - ITALIA
TEL. 0331/542053 SUPPORTO@VIVIAM.IT

WWW.VIVIAM.IT